

# WÖHLER

Bedienungsanleitung  
CO<sub>2</sub>-Messgerät

DE

Operating manual  
Indoor-Air-Quality Meter

EN

Instructions de service  
Indicateur de CO<sub>2</sub>

FR

Gebruiksaanwijzing  
CO<sub>2</sub>-meter

NL

Istruzioni  
Analizzatore CO<sub>2</sub>

IT





## Wöhler IQ 300

# Inhalt

|          |   |           |
|----------|---|-----------|
| <b>1</b> | <b>Allgemeines</b> .....  | <b>4</b>  |
| 1.1      | Informationen zur Bedienungsanleitung .....   | 4         |
| 1.2      | Hinweise in der Bedienungsanleitung .....   | 4         |
| 1.3      | Bestimmungsgemäße Verwendung .....  | 4         |
| 1.4      | Lieferumfang .....  | 5         |
| 1.5      | Entsorgung .....  | 5         |
| 1.6      | Anschrift .....   | 5         |
| <b>2</b> | <b>Technische Daten</b> .....   | <b>6</b>  |
| <b>3</b> | <b>Empfehlungen</b> .....   | <b>8</b>  |
| <b>4</b> | <b>Aufbau und Funktion</b> .....  | <b>9</b>  |
| 4.1      | Geräteaufbau .....  | 9         |
| 4.2      | Aufbau der Messansicht .....  | 10        |
| 4.3      | Tastenfeld .....  | 11        |
| <b>5</b> | <b>Messung</b> .....  | <b>11</b> |
| 5.1      | Ein-/Ausschalten .....  | 11        |
| 5.2      | Messung von CO <sub>2</sub> -Wert, Temperatur,<br>Luftfeuchtigkeit und Taupunkt ..... | 12        |
| <b>6</b> | <b>Anzeigeeinstellungen</b> .....   | <b>13</b> |
| 6.1      | Konfigurieren der Messansicht .....   | 13        |
| 6.2      | Konfigurieren der Trendanzeige .....  | 14        |
| <b>7</b> | <b>Gespeicherte Werte zurücksetzen</b> ....   | <b>14</b> |
| <b>8</b> | <b>Messwert halten</b> .....  | <b>15</b> |
| <b>9</b> | <b>Allgemeine Einstellungen</b> .....   | <b>16</b> |
| 9.1      | Auswahl der Temperatur-Einheit °C/°F .....  | 17        |
| 9.2      | Einstellen der CO <sub>2</sub> -Alarmschwellen .....                                  | 17        |
| 9.2.1    | Guter Bereich .....   | 18        |
| 9.2.2    | Normaler Bereich .....  | 18        |
| 9.2.3    | Kritischer Bereich .....  | 19        |
| 9.3      | Alarmton an/aus .....   | 19        |
| 9.4      | Einstellung der Ampel-LED .....   | 20        |
| 9.5      | Eingabe des Luftdrucks .....  | 21        |

|           |  |           |
|-----------|--|-----------|
| 9.6       | Automatische CO <sub>2</sub> -Kalibrierung ..... | 22        |
| 9.7       | Manuelle CO <sub>2</sub> -Kalibrierung .....     | 23        |
| <b>10</b> | <b>Störungen .....</b>                           | <b>25</b> |
| <b>11</b> | <b>Fehlercodes.....</b>                          | <b>25</b> |
| 11.1      | CO <sub>2</sub> -Werte .....                     | 25        |
| 11.2      | Lufttemperatur .....                             | 26        |
| 11.3      | Luftfeuchtigkeit.....                            | 26        |
| 11.4      | Allgemein .....                                  | 26        |
| <b>12</b> | <b>Gewährleistung und Service .....</b>          | <b>27</b> |
| 12.1      | Gewährleistung.....                              | 27        |
| 12.2      | Service.....                                     | 27        |
| <b>13</b> | <b>Konformitätserklärung .....</b>               | <b>28</b> |
| <b>14</b> | <b>Kurzanleitung Einstellungen</b>               |           |
|           | <b>Wöhler IQ 300 .....</b>                       | <b>29</b> |

# 1 Allgemeines

- 1.1 Informationen zur Bedienungsanleitung** Diese Bedienungsanleitung ermöglicht Ihnen die sichere Bedienung des Wöhler IQ 300. Bewahren Sie diese Bedienungsanleitung dauerhaft auf. Das IQ 300 darf grundsätzlich nur von fachkundigem Personal für den bestimmungsgemäßen Gebrauch eingesetzt werden. Für Schäden, die aufgrund der Nichtbeachtung dieser Bedienungsanleitung entstehen, übernehmen wir keine Haftung.
- 1.2 Hinweise in der Bedienungsanleitung**
-  **ACHTUNG!**  
Kennzeichnet Hinweise auf Gefahren, die Beschädigungen des Geräts zur Folge haben können.
-  **WARNUNG!**  
Kennzeichnet Hinweise, bei deren Nichtbeachtung die Gefahr der Verletzung besteht.
-  **HINWEIS!**  
*Hebt Tipps und andere nützliche Informationen hervor.*
- 1.3 Bestimmungsgemäße Verwendung** Das Messgerät misst den CO<sub>2</sub>-Gehalt, die Temperatur, die Luftfeuchte und die Taupunkttemperatur und zeigt die aktuellen Werte sowie den Trend an. Wird ein voreingestellter Grenzwert überschritten, warnt das Gerät deutlich mithilfe eines Ampelsignals und eines Warntons. Es ist somit ideal geeignet für die Beurteilung des Raumklimas und der Lüftungssituation in Wohnräumen, Schulen und Räumen im gewerblichen Bereich.

## 1.4 Lieferumfang

| Gerät         | Lieferumfang                                   |
|---------------|--|
| Wöhler IQ 300 | Messgerät                                      |
|               | AC Netzteil 5V mit USB-Kabel 1,5 m (USB/USB-C) |
|               | 4 Steckeraufsätze für EU, UK, USA, Australien  |

## 1.5 Entsorgung

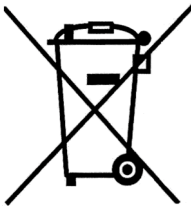

Elektronische Geräte dürfen nicht im Hausmüll entsorgt werden, sondern müssen gemäß den geltenden Umweltvorschriften entsorgt werden. Schadhafte Akkus gelten als Sondermüll und müssen zur Entsorgung in den vorgesehenen Sammelstellen abgegeben werden.

## 1.6 Anschrift

**Wöhler Technik GmbH**  
 Wöhler-Platz 1  
 33181 Bad Wünnenberg  
 Tel.: +49 2953 73-100  
 Fax: +49 2953 73-96100  
 E-Mail: [info@woehler.de](mailto:info@woehler.de)

## 2 Technische Daten

Kohlendioxid

| Beschreibung           | Angabe   |
|------------------------|--|
| Messbereich            | 0 – 9.999 ppm<br>(2.001 - 9.999 ppm außerhalb des spez. Bereichs)              |
| Auflösung              | 1 ppm  |
| Genauigkeit            | $\pm 50$ ppm $\pm 5$ % v.M<br>(bei 0 - 2000 ppm)                               |
| Abhängigkeit vom Druck | $\pm 1,6$ % des abgelesenen Wertes pro kPa Abweichung vom Normaldruck, 100 kPa |
| Messprinzip            | NDIR-Verfahren<br>(nicht dispersive Infrarot-Absorption)                       |

Temperatur

| Beschreibung | Angabe                       |
|--------------|------------------------------|
| Messbereich  | 0 °C - +50 °C                |
| Auflösung    | 0,1 °C / °F                  |
| Genauigkeit  | $\pm 0,6$ °C ( $\pm 0,9$ °F) |

Relative Luftfeuchtigkeit

| Beschreibung | Angabe   |
|--------------|--|
| Messbereich  | 0,1 % – 99,9 %                                       |
| Auflösung    | 0,1 % RH   |
| Genauigkeit  | $\pm 5$ % bei 10 – 90 % RH und 25°C,<br>ansonsten 7% |

## Gerätedaten

DE

| Beschreibung  | Angabe  |
|---|---|
| Display   | Gleichzeitige Anzeige von CO <sub>2</sub> -Gehalt, Temperatur, relativer Luftfeuchte, Taupunkttemperatur sowie Trendanzeige |
| Trendanzeige für CO <sub>2</sub> , Temperatur und Feuchte             | Zeitintervall wählbar: 2 Stunden, 1 Tag und 4 Tage  |
| Aufwärmzeit   | 30 Sekunden   |
| Abtastrate  | 1 s   |
| Beurteilung des Raumklimas  | Optimal<br>Normal<br>Kritisch   |
| Stromzufuhr   | AC Netzteil 5 V,<br>USB-C-Kabel 1,5 m   |
| Betriebsbedingungen   | 0 - 50 °C<br>5 – 80 % RH  |
| Lagerbedingungen  | - 20 - + 50 °C<br>5 - 90 % RH   |
| Warnsignal bei Überschreitung voreingestellter CO <sub>2</sub> -Werte | Optisch:<br>Ampel-LEDs und Smiley-Icons<br>Akustisch: Warnton   |
| Gerätemaße  | 19 x 10 x 6,5 cm<br>(Höhe x Breite x Tiefe)   |
| Material Gehäuse  | Schlagresistente Kunststoffe<br>(ABS, TPE, PMMA)  |

### **3 Empfehlungen**

Bei einer CO<sub>2</sub>-Anzeige < 700 ppm ist davon auszugehen, dass die Raumluftqualität in Ordnung ist. Bei höheren Werten sind Lüftungsmaßnahmen zu ergreifen.

Detaillierte Empfehlungen dazu geben die Technischen Regeln für Arbeitsstätten ASR sowie die DIN EN 16798-1 (Energetische Bewertung von Gebäuden - Lüftung von Gebäuden - Teil 1: Eingangsparameter für das Innenraumklima zur Auslegung und Bewertung der Energieeffizienz von Gebäuden bezüglich Raumluftqualität, Temperatur, Licht und Akustik).



## 4 Aufbau und Funktion

### 4.1 Geräteaufbau



Abb. 1: Geräteteile

| Nummer | Bezeichnung   |
|--------|---|
| 1      | Tastenfeld  |
| 2      | Ampel-LED   |
| 3      | USB-C-Anschluss (Strom)                                       |
| 4      | Gummierte Aufstellfläche                                      |
|        | Klappständer, Aufhänger und 2 Stativgewinde auf der Rückseite |

## 4.2 Aufbau der Messansicht



Abb. 2: Messansicht

|    | <b>Funktion</b>  |
|----|--|
| 1  | CO <sub>2</sub> Wert gut   |
| 2  | CO <sub>2</sub> Wert normal  |
| 3  | CO <sub>2</sub> Wert kritisch  |
| 4  | CO <sub>2</sub> -Alarmton deaktiviert (bei aktiviertem Alarmton erscheint kein Symbol) |
| 5  | Messgröße Hauptanzeige   |
| 6  | Hauptanzeige   |
| 7  | Einheit Hauptanzeige   |
| 8  | Trendanzeige   |
| 9  | Zeitraum Trendanzeige  |
| 10 | Messwerte Fußzeile: Lufttemperatur, Taupunkttemperatur, Rel. Feuchte                   |
| 11 | Oberer Skalenwert der Trendanzeige   |
| 12 | Unterer Skalenwert der Trendanzeige  |
| 13 | Messwerte angehalten   |

### 4.3 Tastenfeld

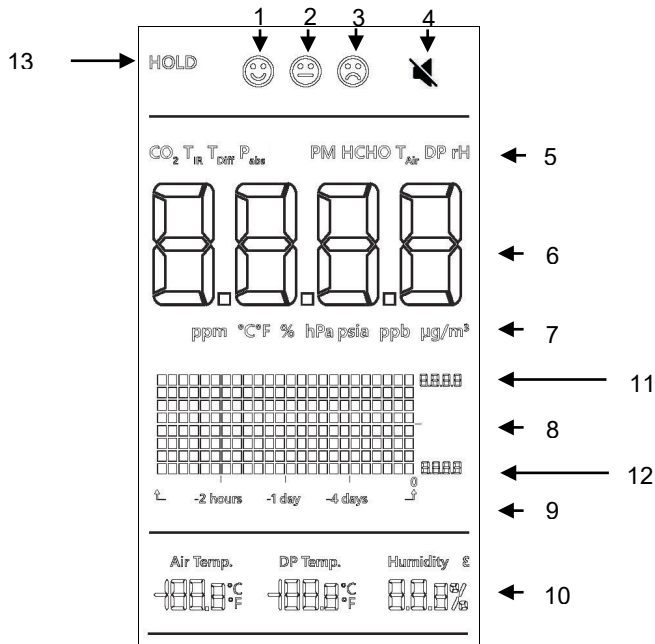
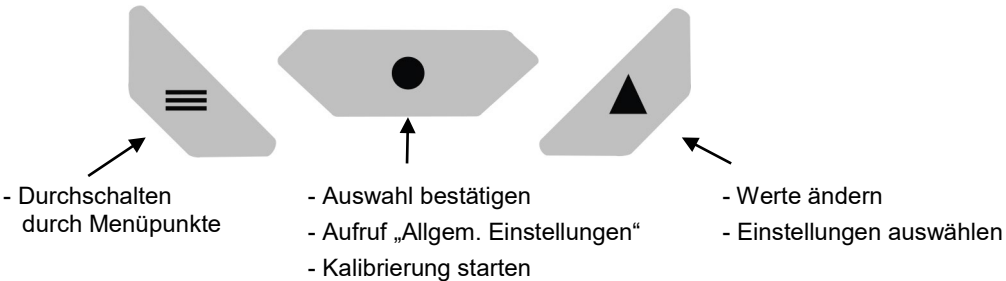

## 5 Messung



### HINWEIS!

Der Alarmton kann durch Drücken einer beliebigen Taste gestoppt werden. In diesem Fall ertönt der Alarmton erneut nach erneutem Überschreiten der Alarmschwelle.

### 5.1 Ein-/Ausschalten



### ACHTUNG!

Kalibrieren Sie das Gerät vor der ersten Inbetriebnahme einmal mit Frischluft, siehe Kapitel 9.7.

Es bestehen zwei Möglichkeiten, um das Gerät zu starten:

- Verbinden Sie das Wöhler IQ 300 über das im Lieferumfang enthaltene USB-C-Kabel mit dem Stromnetz. Sobald Strom zugeführt wird, schaltet sich das Gerät automatisch ein.

oder

- Halten Sie die ●-Taste 3 s lang gedrückt, um das Gerät auszuschalten.
- Halten Sie die ●-Taste 2 s lang bei angeschlossenem Stromnetz gedrückt, um das Gerät einzuschalten.



Abb. 3: Messwertanzeige nach dem Einschalten

## 5.2 Messung von CO<sub>2</sub>-Wert, Temperatur, Luftfeuchtigkeit und Taupunkt

Im Display erscheint kurz eine vollständige Segmentanzeige, siehe Kapitel 4.2. Während der anschließenden Aufwärmzeit erscheint im Display 30 Sekunden lang eine Countdown-Anzeige bis zum Start der Messansicht.

### ! ACHTUNG!

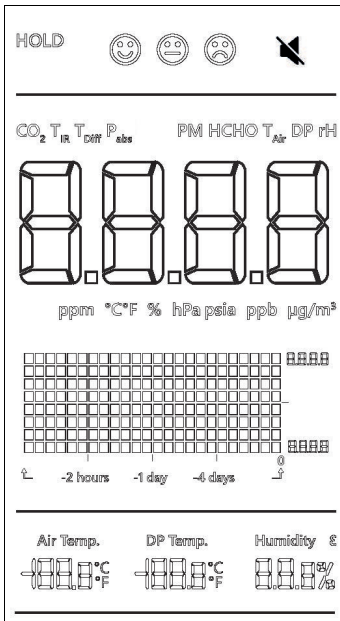
Bei zu hoher oder zu niedriger Versorgungsspannung erscheint „BAT“ im Display und die Anzeige blinkt.

### ☞ HINWEIS!

Soll das Wöhler IQ 300 unabhängig vom Stromanschluss betrieben werden, kann das Gerät auch über das im Lieferumfang enthaltene USB-Kabel mit einer geeigneten Power Bank verbunden werden, z.B. für die Kalibrierung an Frischluft.

Nach dem Einschalten beginnt das Gerät sofort zu messen. Die Anzeige wird jede Sekunde aktualisiert im Bereich 500 ppm bis 9.900 ppm.

Bei einem Umgebungswechsel (z.B. von einer Umgebung mit niedriger Temperatur in eine Umgebung mit hoher Temperatur) dauert es 2 Minuten, bis der korrekte CO<sub>2</sub>-Wert und der korrekte Temperaturwert angezeigt werden. Nach 10 Minuten wird der korrekte Wert für die relative Luftfeuchte angezeigt.

### ☞ HINWEIS!

Auch die Atmung kann den CO<sub>2</sub>-Gehalt in der Luft beeinflussen, daher sollten das Gerät nicht in Kopfhöhe aufgestellt werden.

## 6 Anzeigeeinstellungen



### HINWEIS!

Wird in einem Einstellungsmodus 30 Sekunden lang keine Taste gedrückt, wechselt das Gerät automatisch zur Messansicht.

### 6.1 Konfigurieren der Messansicht



Abb. 4: Konfiguration der Messansicht

Es besteht die Möglichkeit, die Messansicht zu konfigurieren, so dass derjenige Messwert in der Hauptanzeige steht, der für den Benutzer wichtig ist.

(Voreinstellung für die Hauptanzeige: CO<sub>2</sub>).

- Drücken Sie mehrmals nacheinander die ▲-Taste, so dass die Werte Kohlendioxid, Lufttemperatur, Taupunkttemperatur und Relative Feuchte nacheinander in der Hauptanzeige angezeigt werden.



### HINWEIS!

Die Trendanzeige und der daneben stehende Minimal- und Maximalwert bezieht sich jeweils auf die Hauptanzeige, vgl. Abb. 2: Messansicht.

Die Anzeige der Werte in der Fußzeile bleibt unverändert.

Die Hauptanzeige kann auch im Hold-Modus mit der ▲-Taste verändert werden.

## 6.2 Konfigurieren der Trendanzeige



Abb. 5: Trendanzeige

Die Trendanzeige zeigt den Verlauf des Messwertes aus der Hauptanzeige (Voreinstellung CO<sub>2</sub>) über einen festgelegten Zeitraum (Voreinstellung 2 Stunden) an. Bei einer 2 Stunden Trendanzeige steht jedes Segment für einen Durchschnittswert über 5 min.

u.S. Unterer Skalenwert (u.S.) CO<sub>2</sub>: 400 ppm oder Minstdurchschnittswert, wenn niedriger

o.S. Oberer Skalenwert (o.S.) CO<sub>2</sub>: Oberer Grenzwert (vgl. Kapitel 10.2) oder Maximalwert, wenn höher

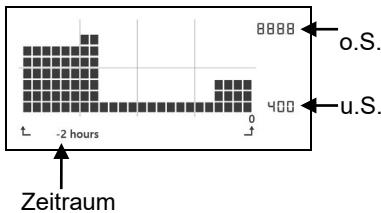
- Sie haben die Möglichkeit, den Zeitraum vorzugeben, über den sich die Trendanzeige erstreckt:  
2 Stunden, 1 Tag und 4 Tage
- In der Messansicht drücken Sie die ☰-Taste, so dass die Zeitangabe unter der Trendanzeige blinkt.
- Drücken Sie die ▲-Taste, um den Zeitraum zu verändern.
- Drücken Sie die ●-Taste oder die ☰-Taste, um den eingestellten Zeitraum zu bestätigen.
- Sie gelangen dann wieder zur Messansicht.

## 7 Gespeicherte Werte zurücksetzen

Bei einem Neustart des Wöhler IQ 300 werden alle Messdaten aus dem internen Speicher des Gerätes gelöscht, also auch der untere und obere Skalenwert der Trendanzeige. Ihre persönlichen Einstellungen bleiben hingegen für wenige Minuten erhalten, z.B. bei einem Raumwechsel.

## 8 Messwert halten



Abb. 6: Hold-Modus

- Drücken Sie bei aktiver Messansicht die  $\Xi$ -Taste ein zweites Mal, um in den Hold-Modus zu gelangen.
- Im Display blinkt oben links „Hold“ .
- Drücken Sie die  $\blacktriangle$ -Taste, um die vier eingefrorenen Messwerte (CO<sub>2</sub>, Temp., Taupunkt, Rel. Feuchte) nacheinander in der Hauptanzeige anzuzeigen.
- Drücken Sie die  $\bullet$ -Taste, um den Hold-Modus zu verlassen und wieder zur Messansicht zu gelangen.

oder

- Drücken Sie die  $\Xi$ -Taste, um den Hold-Modus zu verlassen und in das Menü der allgemeinen Einstellungen zu gelangen.

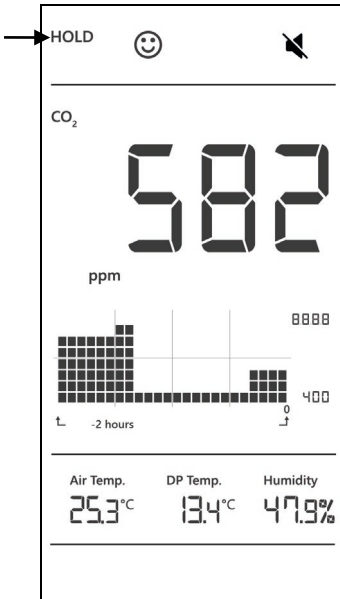
## 9 Allgemeine Einstellungen



Abb. 7: Einstellungs Menü

- Drücken Sie bei aktiver Messansicht die  $\Xi$ -Taste dreimal, um in den Einstellungsmodus zu gelangen.

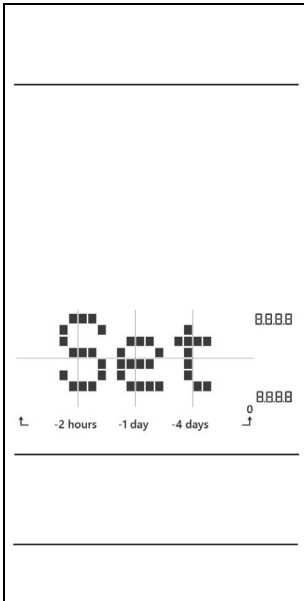

### HINWEIS!

Alle Ansichten im Modus „Allgemeine Einstellungen“ zeigen mittig das Wort SET.

- Drücken Sie nun die  $\bullet$ -Taste, um im Einstellungs Menü zur Auswahl der Temperatureinheiten zu gelangen.

Durch Betätigen der  $\Xi$ -Taste navigieren Sie nun durch das Menü.



## 9.1 Auswahl der Temperatureinheit °C/°F



Abb. 8: Auswahl der Temperatureinheit

Im Display blinkt die Temperatureinheit °C oder °F.

(Voreinstellung: °C)

- Drücken Sie die ▲-Taste, um die gewünschte Temperatur-Einheit auszuwählen.
- Bestätigen Sie Ihre Auswahl mit der ●-Taste oder mit der ☰-Taste.

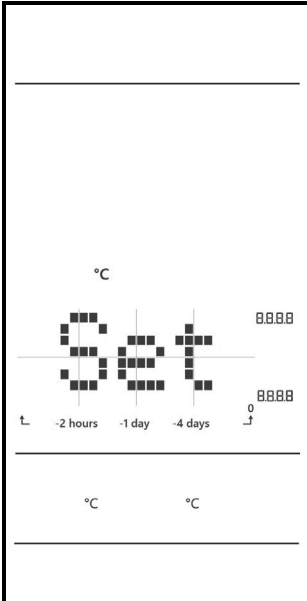
## 9.2 Einstellen der CO<sub>2</sub>-Alarmschwellen

Sie gelangen als nächstes in das Menü zum Einstellen der Alarmschwellen.

Das Wöhler IQ 300 misst den aktuellen CO<sub>2</sub>-Wert und bewertet das Raumklima auf dieser Grundlage mit 3 Kriterien:

gut, normal, kritisch

Die Zustände werden durch drei unterschiedliche Smileys, sowie durch eine große Ampel-LED angezeigt, vgl. Abb. 3.

Die voreingestellten Grenzwerte für die jeweiligen CO<sub>2</sub>-Bereich lässt sich wie folgt verändern:

### 9.2.1 Guter Bereich



Abb. 9: Einstellen der CO<sub>2</sub>-Alarmschwelle im guten Bereich

### 9.2.2 Normaler Bereich

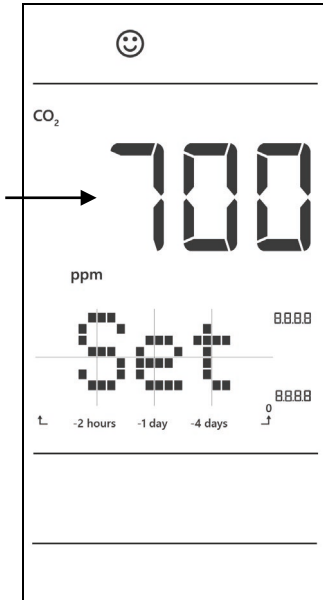

Sie gelangen zunächst in den Modus zur Einstellung des guten Bereichs.

Voreinstellung oberer Grenzwert: 700 ppm

Einstellungsbereich: 0 – 9.800 ppm

Der CO<sub>2</sub>-Wert blinkt.

- Ändern Sie den Wert mit der ▲-Taste.



#### HINWEIS!

*Taste kurz drücken: + 100 ppm*

*Taste gedrückt halten: Werte scrollen*

*Der Wert lässt sich nur bis zur Obergrenze des „normalen“ Bereichs einstellen*

- Bestätigen Sie mit der ●-Taste oder mit der ☰-Taste.

Das Display schaltet dann automatisch in die Ansicht zur Einstellung der Obergrenze des normalen Bereichs.

Voreinstellung oberer Grenzwert:

1000 ppm

Einstellungsbereich:

Obergrenze „Gut“ + 100 ppm (aber > 500 ppm) bis 9.900 ppm

- Gehen Sie für die Einstellung des normalen Bereichs ebenso vor wie für die Einstellung des guten Bereichs.

### 9.2.3 Kritischer Bereich



Alle CO<sub>2</sub>-Werte, die oberhalb des normalen Bereichs liegen, sind kritisch. Der kritische Bereich muss daher nicht eingestellt werden.

- Drücken Sie die ☰-Taste oder die ●-Taste, um in die Ansicht zum Ein-/Ausschalten des Alarmtons zu gelangen.

### 9.3 Alarmton an/aus



Abb. 10: Alarmton aus

Voreinstellung: Mute ON (Alarmton ausgeschaltet)  
Mute ON = Alarmton aus (im Display erscheint ein durchgestrichenes Lautsprechersymbol)

Mute OFF = Alarmton an

- Drücken Sie die ▲-Taste für die Auswahl ON/OFF.
- Drücken Sie die ●-Taste nochmals zur Bestätigung.

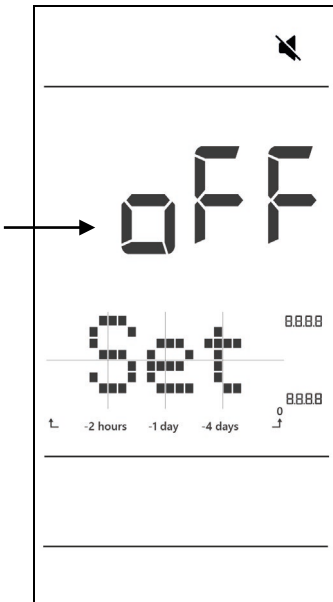
Bei ausgeschaltetem Alarmton erscheint ein durchgestrichenes Lautsprechersymbol im Display.



#### HINWEIS!

*Der Alarmton kann durch Drücken einer beliebigen Taste gestoppt werden. In diesem Fall ertönt der Alarmton erneut nach erneutem Überschreiten der Alarmschwelle.*

Sie gelangen anschließend in die Ansicht zur Einstellung der Ampel-LED zu gelangen.

## 9.4 Einstellung der Ampel-LED



Abb. 11: on 1 : normale Ampel

Voreinstellung: LED ON1  
(LED blinkt grün, gelb, rot)

Sie haben folgende Einstellungsmöglichkeiten:

on1: LED zeigt grün, gelb, rot

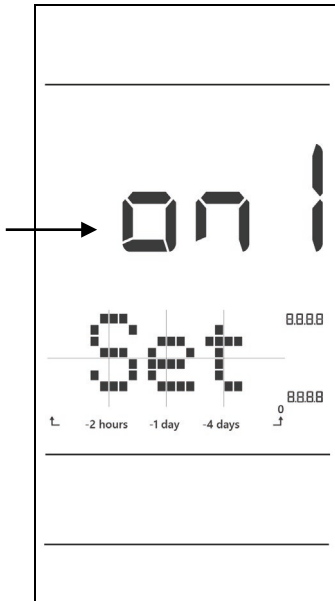
on2: LED zeigt AUS, gelb, rot

off: LED aus

- Im Display blinkt ON1
- Drücken Sie die ▲-Taste, um die gewünschte Einstellung auszuwählen.
- Bestätigen Sie Ihre Auswahl mit der ●-Taste oder der ☰-Taste.
- Sie gelangen dann automatisch in das Menü zur Eingabe des Absolutdrucks.

## 9.5 Eingabe des Luftdrucks



### HINWEIS!

*In großen Höhen ist der Luftdruck für eine genaue CO<sub>2</sub> Messung zu berücksichtigen.*

DE



Abb. 12: Voreingestellter Absolutdruck

- Geben Sie in diesem Fall bei Ersteinrichtung oder nach einem Ortswechsel den lokalen Absolutdruck in das Messgerät ein.

Die Voreinstellung ist „1013 hPa“. Der voreingestellte Wert blinkt im Display.

- Stellen Sie zunächst den Absolutdruck am Messort fest, z.B. indem Sie im Internet nachschauen.
- Drücken Sie die ▲-Taste, um den ermittelten Wert einzustellen. (kurz drücken: + 1 hPa, gedrückt halten: scrollen). Der Luftdruck lässt sich von 700 bis 1990 hPa einstellen.
- Bestätigen Sie Ihre Einstellung mit der ●-Taste oder der ☰-Taste.
- Sie gelangen dann automatisch in das Menü zum Aktivieren oder Deaktivieren der Automatischen Kalibrierung.

## 9.6 Automatische CO<sub>2</sub>-Kalibrierung



Abb. 13: ABC-Kalibrierfunktion (Auto Background Calibration)

Die automatische Kalibrierung verhindert die Nullpunktabweichung des CO<sub>2</sub>-Sensors. Nach Einschalten des Messgeräts ist die automatische Kalibrierfunktion grundsätzlich aktiviert.

In diesem Fall wird das Messgerät auf den kleinsten CO<sub>2</sub>-Wert kalibriert, der innerhalb der letzten 7,5 Tage Dauerbetrieb (eingeschaltetes Gerät) gemessen wurde. Es wird nämlich angenommen, dass die Umgebung, in der gemessen wird, eine Zeit lang einen CO<sub>2</sub>-Gehalt um 400 ppm aufweist.

### ! ACHTUNG!

Die automatische Kalibrierung kann nicht sinnvoll durchgeführt werden, wenn das Gerät in einer Umgebung mit einem ständig höheren CO<sub>2</sub>-Gehalt (> 400 ppm) steht. Das gilt z.B. in Räumen mit Dauerbelegung, in denen nicht gelüftet werden kann. Ist diesem Fall ist die „Automatische Kalibrierung“ zu deaktivieren

Die Voreinstellung ist „ON“ (automatische Kalibrierung aktiviert).

- Im Display blinkt ON.
- Drücken Sie die ▲-Taste, um „on“ oder „off“ auszuwählen.
- Bestätigen Sie Ihre Auswahl mit der ●-Taste oder der ☰-Taste.
- Sie gelangen dann automatisch in das Menü zur manuellen Kalibrierung.

## 9.7 Manuelle CO<sub>2</sub>-Kalibrierung

Das Messgerät wird im Werk auf eine CO<sub>2</sub>-Konzentration von 400 ppm kalibriert. Es sollte jedoch regelmäßig und insbesondere vor der ersten Inbetriebnahme eine manuelle Kalibrierung an Frischluft vorgenommen werden, damit eine genaue Messung gewährleistet ist (Power Bank nutzen, wenn kein Stromanschluss vorhanden.) Der Vorgang dauert ca. 5 Minuten

Wurde das Gerät lange Zeit oder unter besonderen Bedingungen genutzt, sollte es zur Kalibrierung ins Werk geschickt werden.



### ACHTUNG!

*Kalibrieren Sie das Gerät niemals mit einem unbekanntem CO<sub>2</sub>-Gehalt. Das Gerät ersetzt den Kalibrierwert sonst mit 400 ppm gleich, was anschließend zu falschen Messergebnissen führt.*

### Kalibriermenü ohne Kalibrierung verlassen

- Um das Kalibriermenü zur manuellen CO<sub>2</sub>-Kalibrierung zu verlassen, **ohne eine Kalibrierung durchzuführen**, drücken Sie die  $\Xi$ -Taste.

Im Display erscheint „Exit“.

- Bestätigen Sie mit der ●-Taste, um zurück zur Messansicht zu gelangen.
- Wenn Sie die Kalibrierung durchführen wollen, gehen Sie vor, wie im Folgenden beschrieben.

### Manuelle Kalibrierung durchführen



Abb. 14: Manuelle CO<sub>2</sub>-Kalibrierung

Im Display erscheint 400 ppm.

- Drücken Sie die ●-Taste, um die Kalibrierung zu starten.

Im Display blinken während der gesamten Kalibrierung 400 ppm. Zusätzlich zählt ein Countdown von 300 bis 1 runter.

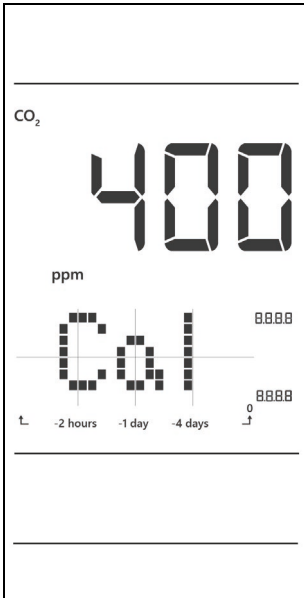
Nach etwa 5 Minuten ist der Kalibriervorgang beendet und im Display erscheint wieder die Messansicht.

- Soll der Kalibriervorgang vorzeitig abgebrochen werden, trennen Sie das Wöhler IQ 300 von der Stromzufuhr.



#### HINWEIS!

*Ein vorzeitiger Abbruch der Kalibrierung ist über die Tasten nicht möglich.*



## 10 Störungen

| Störung                        | Mögliche Ursache   | Behebung   |
|--------------------------------|--|--|
| Gerät schaltet sich nicht ein. | Netzteil ist nicht korrekt angeschlossen.  | Überprüfen Sie die Steckverbindungen   |
|                                | Systemabsturz/ausfall<br> | Betätigen Sie mit einem spitzen Gegenstand (Büroklammer) den weißen Reset-Taster auf der Rückseite des Messgerätes |
| Im Display blinkt „bAT“        | Die Versorgungsspannung ist zu hoch oder zu niedrig.   | Verwenden Sie ein geeignetes Netzteil mit 5 V.   |

## 11 Fehlercodes

Fehlercodes beziehen sich immer auf denjenigen Messwert, an dessen Position in der Messansicht sie erscheinen.

### 11.1 CO<sub>2</sub>-Werte

| Fehlercode | Fehler  | Maßnahme   |
|------------|---|--|
| E01        | CO <sub>2</sub> -Sensor beschädigt.                         | Schicken Sie das Gerät zur Reparatur ein.  |
| E02        | Der CO <sub>2</sub> -Wert liegt unterhalb des Messbereichs. | Führen Sie eine CO <sub>2</sub> -Kalibrierung durch. Wird die Fehlermeldung weiterhin angezeigt, schicken Sie das Gerät zur Reparatur ein.                 |
| E03        | Der CO <sub>2</sub> -Wert liegt über dem Messbereich        | Lagern Sie das Messgerät 5 Minuten lang an frischer Luft. Wird die Fehlermeldung weiterhin angezeigt, führen Sie eine CO <sub>2</sub> -Kalibrierung durch. |

## 11.2 Lufttemperatur

| Fehlercode | Fehler  | Maßnahme   |
|------------|---|--|
| E02        | Die Lufttemperatur liegt unterhalb des Messbereichs | Stellen Sie das Messgerät 30 Minuten lang in einen normal temperierten Raum. |
| E03        | Die Lufttemperatur liegt oberhalb des Messbereichs. | Stellen Sie das Messgerät 30 Minuten lang in einen normal temperierten Raum. |
| E31        | Der Temperatursensor ist beschädigt.                | Schicken Sie das Gerät zur Reparatur ein.                                    |

## 11.3 Luftfeuchtigkeit

| Fehlercode | Fehler  | Maßnahme   |
|------------|---|--|
| E04        | Fehler bei der Lufttemperaturmessung            | Richten Sie sich nach den Angaben zum entsprechenden Temperaturfehlercode. |
| E11        | Die Luftfeuchtekalibrierung ist fehlgeschlagen. | Schicken Sie das Gerät zur Luftfeuchtekalibrierung ins Werk.               |
| E34        | Der Luftfeuchtesensor ist beschädigt.           | Schicken Sie das Gerät zur Reparatur ein.                                  |

## 11.4 Allgemein

| Fehlercode | Fehler   | Ursachen/Maßnahmen  |
|------------|--|---|
| E36        | <ul style="list-style-type: none"> <li>- Versorgungsspannung ist zu gering</li> <li>- Anzeige während eines Stromausfalls</li> </ul> | <ul style="list-style-type: none"> <li>- Überprüfen Sie den Kontakt zur Spannungsversorgung.</li> </ul> |

## 12 Gewährleistung und Service

- 12.1 Gewährleistung** Jeder Wöhler IQ 300 wird im Werk in allen Funktionen geprüft und verlässt unser Werk erst nach einer ausführlichen Qualitätskontrolle.  
Bei sachgemäßem Gebrauch beträgt die Gewährleistungszeit auf das Gerät 12 Monate ab Verkaufsdatum.  
Diese Garantie erlischt, wenn Reparaturen und Abänderungen von dritter, nicht autorisierter Stelle an dem Gerät vorgenommen wurden.
- 12.2 Service** Der SERVICE wird bei uns sehr groß geschrieben. Deshalb sind wir auch selbstverständlich nach der Garantiezeit für Sie da.
- Sie schicken das Messgerät zu uns, wir reparieren es innerhalb weniger Tage und schicken es Ihnen mit unserem Paketdienst.
  - Sofortige Hilfe erhalten Sie durch unsere Techniker am Telefon.

## 13 Konformitätserklärung

Das Produkt:

**Produktname: Wöhler IQ 300**

entspricht den wesentlichen Schutzanforderungen, die in den Richtlinien des Rates zur Angleichung der Rechtsvorschriften der Mitgliedsstaaten über die elektromagnetische Verträglichkeit (2014/30/EU) festgelegt sind.

Zur Beurteilung des Produkts hinsichtlich der elektromagnetischen Verträglichkeit wurden folgende Normen herangezogen:

IEC 61326-1:2020, BS EN IEC 61226-1:2021, EN IEC 61326-1:2021

Bad Wünnenberg, 12.04.2022



**Johannes Lötfering, Geschäftsführer/Managing Director**

# 14 Kurzanleitung Einstellungen Wöhler IQ 300

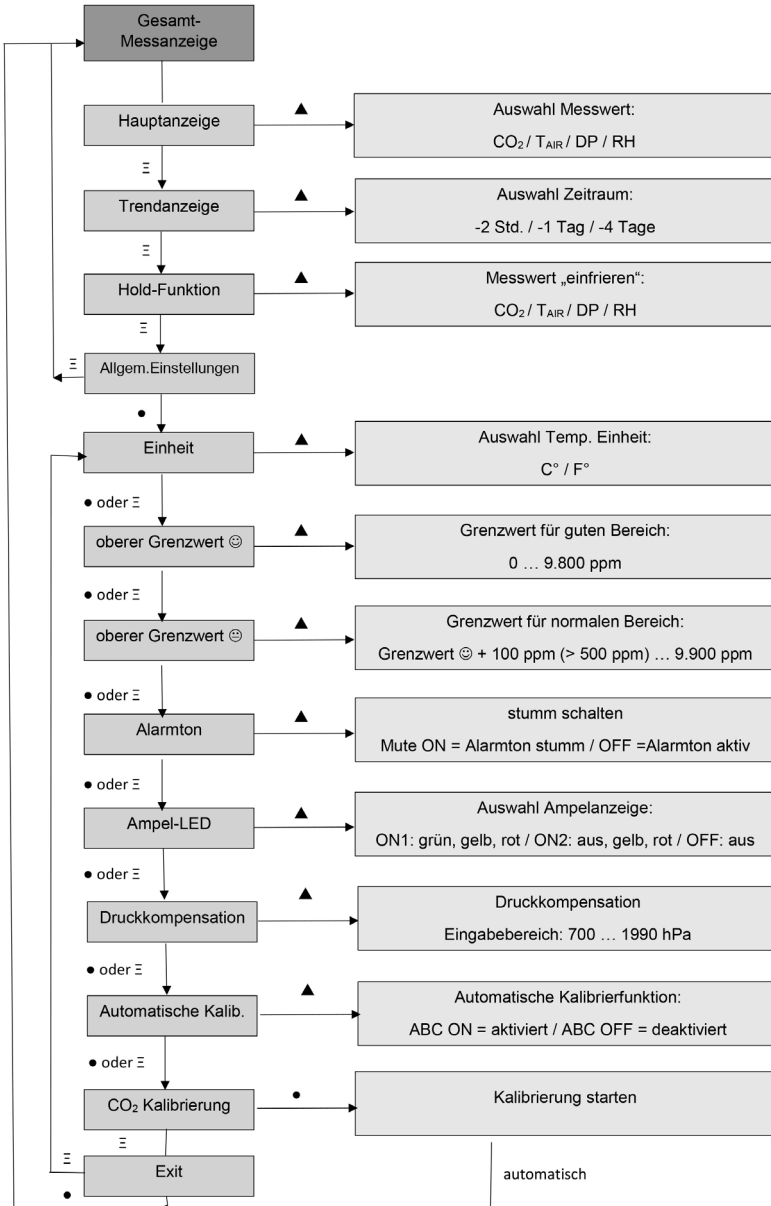

# Contents

|          |  |           |
|----------|--|-----------|
| <b>1</b> | <b>General Information.....</b>  | <b>32</b> |
| 1.1      | Informationen zur Bedienungsanleitung .....  | 32        |
| 1.2      | Notes.....   | 32        |
| 1.3      | Intended use .....   | 32        |
| 1.4      | Components.....  | 32        |
| 1.5      | Information on disposal .....  | 33        |
| 1.6      | Address .....  | 33        |
| <b>2</b> | <b>Specifications.....</b>   | <b>34</b> |
| <b>3</b> | <b>Recommendations.....</b>  | <b>36</b> |
| <b>4</b> | <b>Set up and function .....</b>   | <b>37</b> |
| 4.1      | Component explanation .....  | 37        |
| 4.2      | Measurement Display.....   | 38        |
| 4.3      | Keys .....   | 39        |
| <b>5</b> | <b>Measurement.....</b>  | <b>39</b> |
| 5.1      | Switching On/Off .....   | 39        |
| 5.2      | Measurement of CO <sub>2</sub> concentration,<br>temperature, air temperature, dew point ..... | 40        |
| <b>6</b> | <b>Configuration of the Measurement<br/>Display.....</b>                                       | <b>41</b> |
| 6.1      | Configuration of the Main display .....  | 41        |
| 6.2      | Configuration of trend display.....  | 42        |
| <b>7</b> | <b>Reset saved values.....</b>   | <b>42</b> |
| <b>8</b> | <b>Hold measurement.....</b>   | <b>43</b> |
| <b>9</b> | <b>General settings.....</b>   | <b>44</b> |
| 9.1      | Select temperature unit °C/°F.....   | 45        |
| 9.2      | Set the CO <sub>2</sub> alarm thresholds.....  | 45        |
| 9.2.1    | Good range .....   | 45        |
| 9.2.2    | Normal range .....   | 46        |
| 9.2.3    | Poor range .....   | 46        |
| 9.3      | Alarm tone on/off.....   | 47        |
| 9.4      | Traffic light indicator .....  | 48        |
| 9.5      | Entering the Absolute Pressure.....  | 49        |

|           |  |           |
|-----------|--|-----------|
| 9.6       | Automatic CO <sub>2</sub> -Calibration.....      | 50        |
| 9.7       | Manual CO <sub>2</sub> -Calibration.....         | 51        |
| <b>10</b> | <b>Trouble shooting .....</b>                    | <b>53</b> |
| <b>11</b> | <b>Error Code .....</b>                          | <b>53</b> |
| 11.1      | CO <sub>2</sub> concentration .....              | 53        |
| 11.2      | Air Temperature Readings.....                    | 54        |
| 11.3      | Air Humidity Reading .....                       | 54        |
| 11.4      | General.....                                     | 54        |
| <b>12</b> | <b>Warranty and Service .....</b>                | <b>55</b> |
| 12.1      | Warranty .....                                   | 55        |
| 12.2      | Service.....                                     | 55        |
| <b>13</b> | <b>Declaration of Conformity .....</b>           | <b>56</b> |
|           | <b>Short Guide: Settings Wöhler IQ 300 .....</b> | <b>57</b> |

# 1 General Information

- 1.1 Informationen zur Bedienungsanleitung** This operation manual allows you to safely work with the Wöhler IQ 300. Please keep this manual for your information.  
The Wöhler IQ 300 should be used by trained professionals for its intended use only.  
Liability is void for any damages caused by not following this manual.

**1.2 Notes**



**WARNING!**

Not following this warning can cause injury or death.



**ATTENTION!**

Not following this note can cause permanent damage to the analyzer.



**NOTE!**

*Useful information*

**1.3 Intended use**

The Wöhler IQ 300 measures the CO<sub>2</sub> level, the air temperature, the humidity and the dew point temperature and shows the current measurements as well as the trend. If a preset limit is exceeded, the unit warns clearly with the aid of a traffic light signal and a warning tone.

It is therefore ideal for the evaluation of the interior climate in living spaces and in commercial premises.

**1.4 Components**

| Model         | Parts   |
|---------------|---|
| Wöhler IQ 300 | Meter   |
|               | AC power supply 5V,<br>USB cable 1.5 m<br>(USB/USB-C) |
|               | 4 plug attachments for<br>EU, UK, USA,<br>Australia   |



## 1.5 Information on disposal

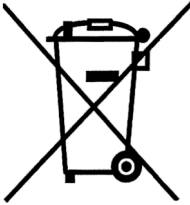

Electronic equipment does not belong into domestic waste, but must be disposed in accordance with the applicable statutory provisions.

You may hand in any defective batteries taken out of the unit to our company as well as to recycling places of public disposal systems or to selling points of new batteries or storage batteries.



## 1.6 Address

### **Wöhler Technik GmbH**

Wöhler-Platz 1

33181 Bad Wünnenberg

Tel.: +49 2953 73-100

Fax: +49 2953 73-250

E-Mail: [info@woehler.de](mailto:info@woehler.de)

## 2 Specifications

### Carbon dioxide

| Description         | Data   |
|---------------------|--|
| Range               | 0 – 9.999 ppm<br>(2001 - 9.999 ppm out of scale range)             |
| Resolution          | 1 ppm  |
| Accuracy            | ± 50 ppm ± 5 % of reading<br>(0-2000 ppm)                          |
| Pressure dependence | ± 1,6 % of reading per kPa deviation from normal pressure, 100 kPa |
| Sensor              | NDIR (Non-dispersive infrared absorption)                          |

### Temperature

| Description | Data                |
|-------------|---------------------|
| Range       | 0 °C - +50 °C       |
| Resolution  | 0,1 °C / °F         |
| Accuracy    | ± 0,6 °C (± 0,9 °F) |

### Relative Humidity

| Description | Data  |
|-------------|---|
| Range       | 0,1 % – 99,9 %                                |
| Resolution  | 0,1 % RH                                      |
| Accuracy    | ± 5 % bei 10 – 90 % RH and 25°C, otherwise 7% |

## General technical data

EN

| Description  | Data   |
|--|--|
| Display  | Simultaneous display of CO <sub>2</sub> concentration, temperature, relative humidity, dew point temperature and trend display |
| Trend display for CO <sub>2</sub> , temperature and humidity   | Time interval selectable:<br>2 hours, 1 day and 4 days   |
| Unit warm-up time  | 30 seconds   |
| Scanning frequency   | 1 s  |
| Evaluation of the Indoor air quality                           | Good<br>Normal<br>Poor   |
| Power Supply   | AC Adapter 5 V,<br>USB C cable 1.5 m   |
| Operating conditions   | 0 - 50 °C<br>5 – 80 % RH   |
| Storage conditions   | -20 - 50 °C<br>5 - 90 % RH   |
| Warning signal when preset CO <sub>2</sub> values are exceeded | Visible:<br>Traffic light indicator and smiley-icons<br>Audible: warning alarm   |
| Dimensions   | 19 x 10 x 6,5 cm<br>(Height x Width x Depth)   |
| Housing Material   | Impact resistant plastics:<br>(ABS, TPR, PMMA)   |

### **3 Recommendations**

If the CO<sub>2</sub> reading is < 700 ppm, it can be assumed that the indoor air quality is OK. If the values are higher, ventilation measures must be taken.

Detailed recommendations are given in the Technical Rules for Workplaces ASR as well as in the directive EN 16798-1 (Energy performance of Buildings Directive).

## 4 Set up and function

### 4.1 Component explanation



Fig. 1: Components

| Number | Name  |
|--------|---|
| 1      | Keypad  |
| 2      | Traffic light indicator                                     |
| 3      | USB C connection (Power)                                    |
|        | Rubberised surface  |
| 4      | Folding stand, hanger and 2 tripod threads on the rear side |

## 4.2 Measurement Display

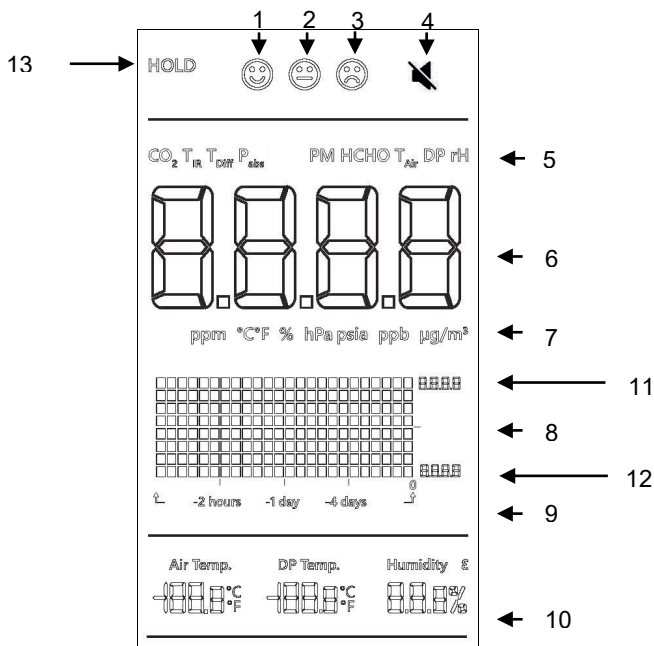

Fig. 2: Measurement display

|    | Function  |
|----|---|
| 1  | Good CO <sub>2</sub> level  |
| 2  | Normal CO <sub>2</sub> level  |
| 3  | Poor CO <sub>2</sub> level  |
| 4  | CO <sub>2</sub> warning signal deactivated (when the signal is active, no symbol appears) |
| 5  | Measurand - main display  |
| 6  | Main display  |
| 7  | Unit - main display   |
| 8  | Trend display   |
| 9  | Time period trend display   |
| 10 | Readings Footer: air temperature, dew point temperature, rel. humidity                    |
| 11 | Upper scale value of the trend display  |
| 12 | Lower scale value of the trend display  |
| 13 | Frozen values   |

## 4.3

## Keys



- Switch through menu items

- Confirm selection  
- Call up "General settings"  
- Start calibration

- Change values  
- Select settings

## 5 Measurement



### NOTE!

The alarm tone can be stopped by pressing any key. In this case, the alarm tone sounds again after the alarm threshold is exceeded again.

## 5.1

## Switching On/Off



### ATTENTION!

Calibrate the Wöhler IQ 300 at fresh air, before using it for the first time (see chapter 9.7).

There are two ways to start the device:

- Connect the Wöhler IQ 300 to the mains via the USB-C cable included in the scope of delivery. As soon as power is supplied, the device switches on automatically.

or

- Press and hold the ● key for 3 s to switch off the device.
- Press and hold the ● key for 2 s to switch the unit on. (Mains must be connected).

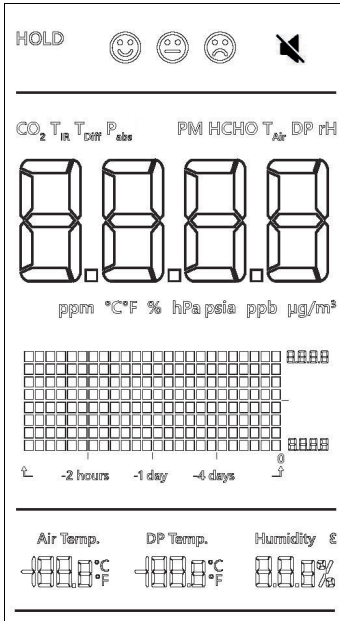

Fig. 3: Measurement display after switching on

## 5.2 Measurement of CO<sub>2</sub> concentration, temperature, air temperature, dew point

A complete segment display appears briefly in the display, see chapter 4.2. During the subsequent warm-up time, a countdown appears in the display for 30 seconds until the measurement view starts.



### ATTENTION!

If the supply voltage is too high or too low, "bAT" appears in the display and the indicator flashes..



### NOTE!

If the Wöhler IQ 300 is to be operated independently of the power supply, the device can also be connected to a suitable power bank via the USB cable included in the scope of delivery, e.g. for calibration in fresh air.

The Wöhler IQ 300 starts taking measurement after it has been turned on. The display updates readings every second in the field 500 ppm up to 990 ppm .

If the operating environment changes (ex. from high to low temperature), it will take 2 minutes until the correct CO<sub>2</sub> and temperature readings are indicated and 10 minutes until the correct relative humidity is indicated.



### NOTE!

Do not hold the meter close to faces, because the exhalation can affect the CO<sub>2</sub> level.



## 6 Configuration of the Measurement Display

EN



### NOTE!

If no key is pressed for 30 seconds in a setting mode, the unit automatically switches to the measurement view.

### 6.1 Configuration of the Main display

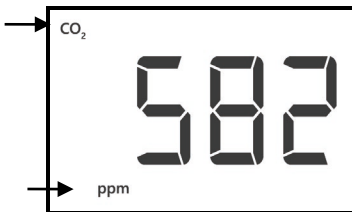

Fig. 4: Configuration of measurement display

It is possible to configure the measurement display so that the value that is important to the user is in the main display.

(Preset for the main display: CO<sub>2</sub>).

- Press the ▲-key several times in succession so that the values CO<sub>2</sub>, air temperature, dew point temperature and relative humidity are shown in succession in the main display.



### NOTE!

The trend display refers to the main display, cf. Fig. 2: Measurement display.

The display of the values in the footer remains unchanged.

## 6.2 Configuration of trend display

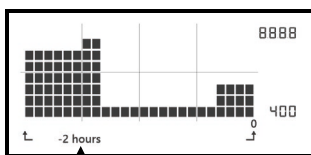

Fig. 5: Trend display

The trend display shows the course of the measured value from the main display (default setting CO<sub>2</sub>) over a defined period of time (default setting 2 hours). In a 2-hour trend display, each segment represents an average value over 5 minutes.

Lower scale value (bottom) CO<sub>2</sub>: 400 ppm or minimum average value if lower.

Upper scale value (o.s.) CO<sub>2</sub>: Upper limit value (see chapter 10.2) or maximum value, if higher

- You have the option of specifying the time period over which the trend display extends: 2 hours, 1 day and 4 days
- In the measurement display, press the  $\Xi$ -key so that the time under the trend display flashes.
- Press the  $\blacktriangle$ -key to change the time period.
- Press the  $\bullet$  key or the  $\Xi$  - key to confirm the set time period.
- You will then return to the measurement display.

## 7 Reset saved values

When the Wöhler IQ 300 is restarted, all measurement data is deleted from the internal memory of the device, including the lower and upper scale values of the trend display. Your personal settings, however, are retained for a few minutes, e.g. when changing rooms.

## 8 Hold measurement

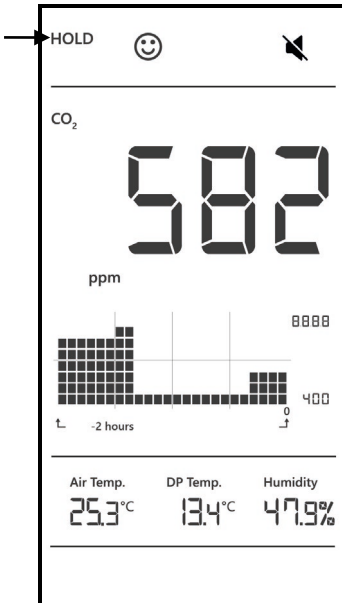

Fig. 6: Hold mode

- With the measurement view active, press the  $\Xi$  key a second time to enter hold mode.
  - „Hold“ flashes in the upper left corner of the display.
  - Press the  $\blacktriangle$ -key to display the four frozen measured values (CO<sub>2</sub>, temp., dew point, relative humidity) one after the other in the main display.
  - Press the  $\bullet$  key to exit the hold mode and return to the measurement view.
- or
- Press the  $\Xi$ -key to exit the hold mode and enter the general settings menu.

## 9 General settings

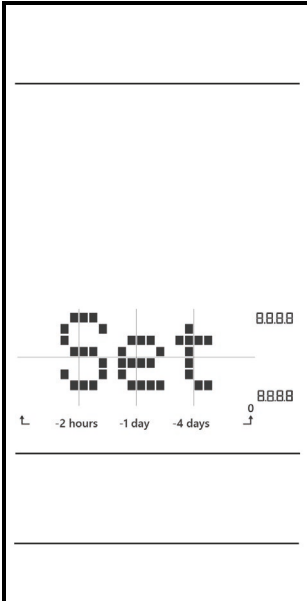

Fig. 7: Settings menu

- With the measurement view active, press the  $\Xi$ -key three times to enter the setting mode.



**NOTE!**

All views in the general settings mode show in the middle the word SET.

- Press the ● button to go to the settings menu and select the temperature settings.

Press the  $\Xi$  button to navigate through the menu.

## 9.1 Select temperature unit °C/°F

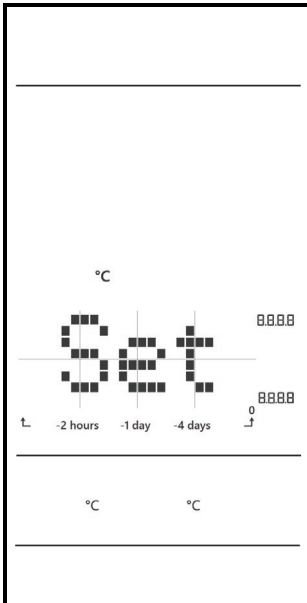

Fig. 8: Select the temperature unit

The temperature unit °C or °F flashes in the display.

(default setting: °C)

- Press the ▲-button to select the desired temperature unit.
- Confirm your selection with the ●-button or the ☰ button.

## 9.2 Set the CO<sub>2</sub> alarm thresholds

The menu for setting the alarm thresholds will open.

The Wöhler IQ 300 measures the actual CO<sub>2</sub> concentration and rates the indoor air quality on this basis with 3 criteria:

good, normal, poor

The states are indicated by three different smileys, as well as by a traffic light indicator, cf. Fig. 3

The preset limit values for the respective CO<sub>2</sub> ranges can be changed as follows:

### 9.2.1 Good range

You first enter the mode for setting the good range.



Preset upper limit: 700 ppm

Setting range: 0 – 9.800 ppm

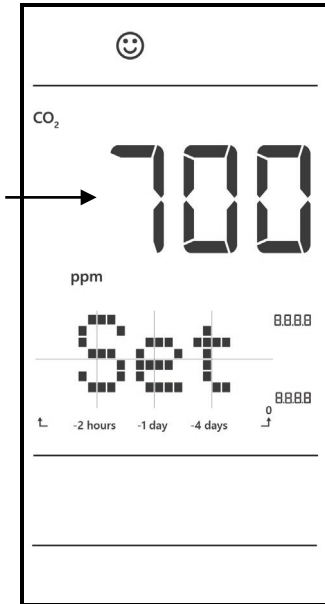

Fig. 9: Setting of the CO<sub>2</sub> alarm at the good range

### 9.2.2 Normal range



### 9.2.3 Poor range



The CO<sub>2</sub> value flashes.

- Change the value with the ▲-key.



**NOTE!**

*Press key shortly: + 100 ppm*

*Press and hold the key: Scroll values*

*The value can only be set up to the upper limit of the "normal" range*

- Confirm with the ●-key or the ☰-key.

The display changes automatically to the setting of the upper limit of the normal range.

Preset upper limit:

1000 ppm

Setting range:

Upper range "Good" + 100 ppm (> 500 ppm) up to 9.900 ppm

- Follow the same procedure for setting the normal range as described in chapter 10.2.1.

All the CO<sub>2</sub> values that are above the normal range are critical. The critical range must therefore not be set.

- Press the ☰-key or the ●-key to access the display for switching the warning signal on/off.

### 9.3 Alarm tone on/off Preset: Mute ON (warning signal switched off)

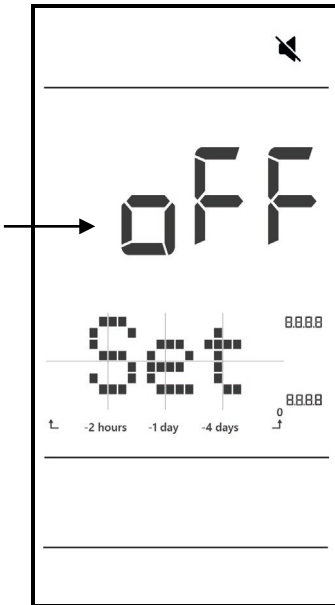

Mute ON = Alarm tone off  
Mute OFF = Alarm tone on

- Press the ●-key until the selection ON or OFF flashes.

When the alarm sound is switched off, a crossed-out loudspeaker symbol appears in the display.



#### NOTE!

*The alarm tone can be stopped by pressing any button. In this case, the alarm tone sounds again after the alarm threshold is exceeded again.*

You will then be taken to the display for setting the traffic light LED.

Fig. 10: Alarm tone off

### 9.4 Traffic light indicator

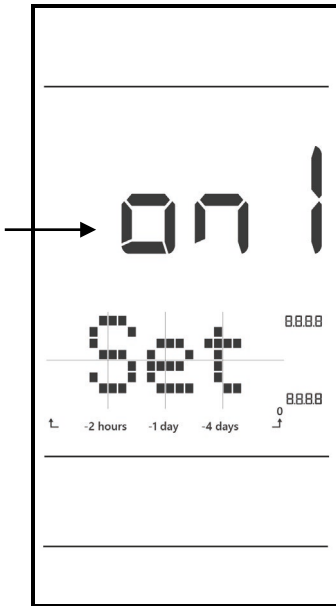

Preset: LED ON1

(LED shines green, yellow, red)

The following settings are possible:

on1: LED shines green, yellow, red

on2: LED shines OFF, yellow, red

off: LED off

- ON1 flashes in the display
- Press the ▲-key to select the desired setting.
- Confirm your selection with the ●-key or the ☰-key.
- You will then automatically enter the calibration menu.

Fig. 11: On 1, normale Ampel



## 9.5 Entering the Absolute Pressure



### NOTE!

*At high altitudes, the pressure must be taken into account for an accurate CO<sub>2</sub> measurement.*



Fig. 15: Default setting „Absolute Pressure“

- In this case, enter the local absolute pressure into the measuring device when setting up for the first time or after a change of the location.
- To do this, determine the absolute pressure at the measuring location, e.g. by looking it up on the Internet.

Default setting: „1013 hPa“ is flashing in the display.

- Press the ▲-key to enter the correct value. (press shortly: + 1 hPa, press and hold: scroll values). Scroll range 700 to 1990 hPa.
- Confirm your selection with the ●-key or the ≡-key.
- You will then automatically enter the automatic calibration menu.

## 9.6 Automatic CO<sub>2</sub>-Calibration



Fig. 16: ABC-Calibration (Auto Background Calibration)

The Automatic Background Calibration (ABC) eliminates the zero drift of the infrared sensor. The ABC function is always ON when turning on the meter.

ABC is to calibrate the meter at the minimum CO<sub>2</sub> reading detected during 7.5 days continuous monitoring (power on). It is supposed that in the ventilating area there is fresh air with CO<sub>2</sub> level around 400 ppm during a period of time.

### **!** WARNING!

For the described reasons, the Automatic Background Calibration cannot be done in close area with higher CO<sub>2</sub> level such as places with windows shut.

Default setting „ON“ is flashing.

- Press the ▲-key to select “on” or “off”.
- Confirm your selection with the ●-key or the ☰-key.
- You will then automatically enter the menu for manual calibration.

## 9.7 Manual CO<sub>2</sub>-Calibration

The meter is calibrated at standard 400 ppm CO<sub>2</sub> concentration in factory. It is suggested to do manual calibration regularly and especially before using it for the first time to maintain good accuracy. (Use power bank if no power connection available). The calibration will last about 5 minutes.

When accuracy becomes a concern after a long time usage or other special conditions, return to dealers for standard calibration.



### ATTENTION!

Do not calibrate the meter in the air with unknown CO<sub>2</sub> level. Otherwise, it will be taken as 400 ppm and this fact leads to inaccurate measurements.

The manual calibration is suggested to be done outdoor, e.g. on an exterior window ledge, on a sunny day where CO<sub>2</sub> level is around 400 ppm.



### NOTE!

*Do not calibrate on rainy days, because the high humidity will affect the CO<sub>2</sub> level in air.*

### Exit Manual Calibration Menu without performing a calibration

- Do not calibrate the meter in places crowded with people or close to where exist high CO<sub>2</sub> concentration such as ventilating outlets or fireplaces.
- To exit the Manual Calibration Menu **without performing a calibration**, press the ☰-key. "Exit" appears in the display.
- Confirm with the ●-key to return to the measurement display.
- If you want to carry out the calibration, proceed as follows:

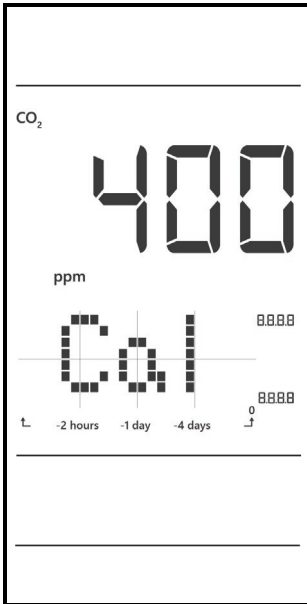

Fig. 12: CO<sub>2</sub> Calibration

The display shows 400 ppm.

- Press the ●-key to start the calibration.

The display flashes 400 ppm during the entire calibration. In addition, a countdown counts from 300 to 1.

After about 5 minutes the calibration process is finished and the measurement display appears again.

- If the calibration process is interrupted prematurely, disconnect the Wöhler IQ 300 from the power supply.



**NOTE!**

*It is not possible to abort the calibration prematurely via the keys.*

## 10 Trouble shooting

| Error message                   | Possible reason   | Solution  |
|---------------------------------|---|---|
| The meter cannot be powered on. | The power supply is not well plugged.   | Check if the power supply is well plugged.                                    |
|                                 | System crash<br> | Use a needle or toothpick to stab the white RESET-Button at the meter bottom. |
| „bAT“ flashed in the display.   | The power supply output voltage is too high or too low.   | Use a suitable power supply with 5 V.   |

## 11 Error Code

Error codes always refer to the measured value at whose position in the measured value display they appear.

### 11.1 CO<sub>2</sub> concentration

| Error Code | Problem  | Solution   |
|------------|--|--|
| E01        | CO <sub>2</sub> -sensor is damaged.                  | Send back for repair.  |
| E02        | CO <sub>2</sub> value is under the lower limit.      | Recalibrate the CO <sub>2</sub> . If the error code still appears, send it back for repair.                |
| E03        | The CO <sub>2</sub> reading exceeds the upper limit. | Put the meter in fresh air and wait for 5 minutes. If the error code still appears, recalibrate the meter. |

## 11.2 Air Temperature Readings

| Error Code | Problem   | Reason/Solution   |
|------------|---|---|
| E02        | The air temperature value is under the lower limit.     | Put the meter in regular room temperature for 30 minutes, if the error message still appears, send the device for repair. |
| E03        | The air temperature value exceeds the upper limit.      | Put the meter in regular room temperature for 30 minutes, if the error message still appears, send the device for repair. |
| E31        | The temperature sensor or measuring circuit is damaged. | Send the device for repair.   |

## 11.3 Air Humidity Reading

| Error Code | Problem  | Reason/Solution                                      |
|------------|--|--|
| E04        | The air temperature measurement has an error code. | Refer to the above mentioned temperature error code. |
| E11        | The RH calibration has failed.                     | Send the meter back for recalibration.               |
| E34        | The RH sensor or the measuring circuit is damaged. | Send the meter back for repair.                      |

## 11.4 General

| Error Code | Problem   | Reason/Solution                       |
|------------|---|---------------------------------------|
| E36        | - Supply voltage too low<br>- Signal during Power breakdown | - Control contact to the power supply |

## 12 Warranty and Service

### 12.1 Warranty

Each Wöhler IQ 300 will be tested in all functions and will leave our factory only after extensive quality control testing.

If used properly, the warranty period for the IQ 300 will be 12 month from the date of sale.

Service by non authorized personnel or making modifications to the meter voids any warranty.

### 12.2 Service

We see **SERVICE** as a very important element in our business. That is why we are still available to you even after the guarantee period has expired.

- An **immediate repair** will be carried out if you bring your meter to one of our approved service centers listed below.
- You can obtain **immediate help** from our engineers by telephone.

## 13 Declaration of Conformity

The product:

**Name: Wöhler IQ 300**

has been tested in accordance to essential protection requirements of Council Directive 2014/30/EU and found the test results indeed meet the limitation of the relevant test standards listed below:

IEC 61326-1:2020, BS EN IEC 61226-1:2021, EN IEC 61326-1:2021

Bad Wünnenberg, 12.04.2022

A handwritten signature in blue ink, reading "Johannes Lötfering". The signature is written in a cursive style with a large initial 'J'.

**Johannes Lötfering, Geschäftsführer/Managing Director**



## Short Guide: Settings Wöhler IQ 300

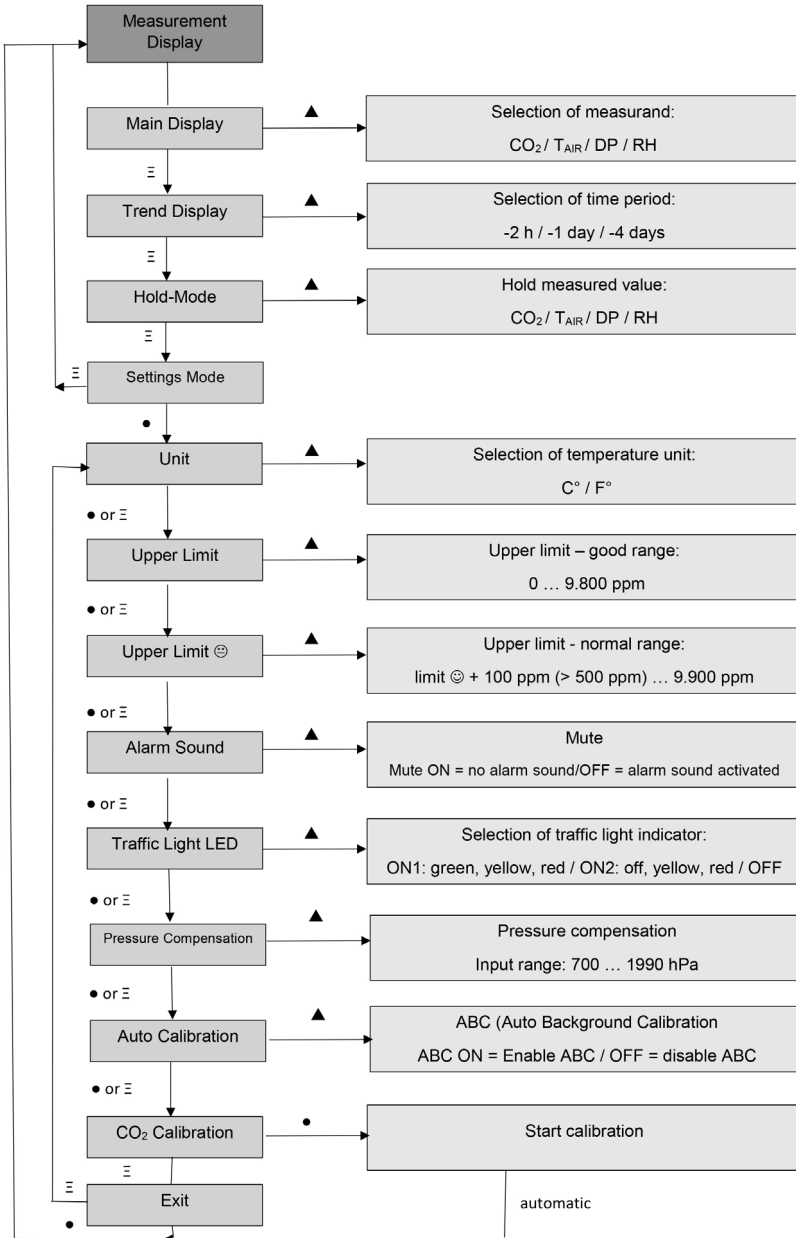



# Sommaire

|          |  |           |
|----------|--|-----------|
| <b>1</b> | <b>Généralités .....</b>   | <b>60</b> |
| 1.1      | Informations concernant les instructions de service .....  | 60        |
| 1.2      | Consignes contenues dans les instructions de service .....   | 60        |
| 1.3      | Utilisation conforme à la destination .....  | 60        |
| 1.4      | Volume de livraison .....  | 61        |
| 1.5      | Élimination .....  | 61        |
| 1.6      | Adresse .....  | 61        |
| <b>2</b> | <b>Caractéristiques techniques .....</b>   | <b>62</b> |
| <b>3</b> | <b>Recommandations .....</b>   | <b>64</b> |
| <b>4</b> | <b>Construction et fonctionnement .....</b>  | <b>65</b> |
| 4.1      | Structure de l'appareil .....  | 65        |
| 4.2      | Structure de l'affichage de mesure .....   | 66        |
| 4.3      | Clavier .....  | 67        |
| <b>5</b> | <b>Mesure .....</b>  | <b>67</b> |
| 5.1      | Mise en marche/arrêt .....   | 68        |
| 5.2      | Messung de la valeur de CO <sub>2</sub> , la température, l'humidité de l'air et le point de rosée ..... | 69        |
| <b>6</b> | <b>Paramètres d'affichage .....</b>  | <b>70</b> |
| 6.1      | Configurer l'affichage de mesure .....   | 70        |
| 6.2      | Configurer l'affichage de tendance .....   | 71        |
| <b>7</b> | <b>Réinitialiser les valeurs enregistrées</b>  | <b>71</b> |
| <b>8</b> | <b>Maintenir la valeur mesurée .....</b>   | <b>72</b> |
| <b>9</b> | <b>Réglages généraux .....</b>   | <b>73</b> |
| 9.1      | Sélection de l'unité de température °C/°F ...  | 74        |
| 9.2      | Réglage des seuils d'alerte de CO <sub>2</sub> .....   | 74        |
| 9.2.1    | Bon domaine .....  | 75        |
| 9.2.2    | Domaine normal .....   | 75        |
| 9.2.3    | Domaine critique .....   | 76        |
| 9.3      | Alarme sonore activée/désactivée .....   | 76        |
| 9.4      | Réglage du feu tricolore à LEDs .....  | 77        |

|           |  |           |
|-----------|--|-----------|
| 9.5       | Entrée de la pression atmosphérique .....      | 78        |
| 9.6       | Calibrage automatique du CO <sub>2</sub> ..... | 79        |
| 9.7       | Calibrage manuel du CO <sub>2</sub> .....      | 80        |
| <b>10</b> | <b>Défauts.....</b>                            | <b>82</b> |
| <b>11</b> | <b>Codes d'erreur .....</b>                    | <b>82</b> |
| 11.1      | Valeurs CO <sub>2</sub> .....                  | 82        |
| 11.2      | Température de l'air.....                      | 83        |
| 11.3      | Humidité relative de l'air.....                | 83        |
| 11.4      | Généralités .....                              | 83        |
| <b>12</b> | <b>Garantie et Service .....</b>               | <b>84</b> |
| 12.1      | Garantie.....                                  | 84        |
| 12.2      | Service.....                                   | 84        |
| <b>13</b> | <b>Déclaration de conformité CE .....</b>      | <b>85</b> |
| <b>14</b> | <b>Guide Rapide Wöhler IQ 300 .....</b>        | <b>86</b> |

## 1 Généralités

- 1.1 Informations concernant les instructions de service**
- Ces instructions de service vous permettront d'utiliser en toute sécurité l'indicateur de CO<sub>2</sub> Wöhler IQ 300. Conservez durablement ces instructions de service.
- Par principe, l'indicateur de CO<sub>2</sub> ne peut être employé que par un personnel qualifié pour une utilisation conforme à l'usage prévu.
- Nous n'assumerons aucune responsabilité pour les dommages résultant d'une non-observation de ces instructions de service.
- 1.2 Consignes contenues dans les instructions de service**
-  **ATTENTION !**  
Désigne des consignes signalant des dangers dont la non-observation peut conduire à des dommages de l'appareil.
-  **A NOTER !**  
*Met en évidence des conseils et d'autres informations utiles.*
- 1.3 Utilisation conforme à la destination**
- L'appareil mesure la teneur en CO<sub>2</sub>, la température, l'humidité et la température du point de rosée et affiche les valeurs actuelles ainsi que la tendance. En cas de dépassement d'une valeur limite préétablie, l'appareil émet un avertissement clair au moyen d'un signal lumineux et d'un signal sonore.
- Il est donc parfaitement adapté à l'évaluation du climat intérieur et de la situation de ventilation dans les logements, les écoles et les locaux à utilisation industrielle et/ou commerciale.

## 1.4 Volume de livraison

| Appareil      | Volume de livraison  |
|---------------|--|
| Wöhler IQ 300 | Appareil de mesure   |
|               | Bloc d'alimentation AC 5V avec câble USB 1,5 m (USB/USB-C) |
|               | 4 embouts de prise pour UE, UK, USA, Australie             |

## 1.5 Élimination

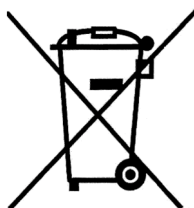

Les appareils électroniques ne doivent pas être jetés avec les ordures ménagères, mais doivent être éliminés conformément à la législation environnementale en vigueur.

Les batteries endommagées sont considérées comme des déchets spéciaux et doivent être déposées dans les points de collecte prévus à cet effet pour être éliminées.

## 1.6 Adresse

### Wöhler Technik GmbH

Wöhler-Platz 1

33181 Bad Wünnenberg

Tel.: +49 2953 73-100

Fax: +49 2953 73-96100

E-Mail: [info@woehler.de](mailto:info@woehler.de)

## 2 Caractéristiques techniques

Dioxyde de carbone

| Description              | Valeurs  |
|--------------------------|--|
| Plage de mesure          | 0 – 9.999 ppm<br>(2 001 - 9 999 ppm en dehors de la plage spécifique)                    |
| Résolution               | 1 ppm  |
| Précision                | ± 50 ppm ± 5 % de la valeur mesurée (0 - 2000 ppm)                                       |
| Influence de la pression | ± 1,6 % de la valeur affichée par kPa d'écart par rapport à la pression normale, 100 kPa |
| Principe de mesure       | Procédé NDIR<br>(absorption d'infrarouge non dispersive)                                 |

Température

| Description     | Valeurs             |
|-----------------|---------------------|
| Plage de mesure | 0 °C - +50 °C       |
| Résolution      | 0,1 °C / °F         |
| Précision       | ± 0,6 °C (± 0,9 °F) |

Humidité relative de l'air

| Description     | Valeurs                                    |
|-----------------|--|
| Plage de mesure | 0,1 % – 99,9 %                             |
| Résolution      | 0,1 % RH                                   |
| Précision       | ± 5 % à 10 - 90 % HR et 25°C,<br>sinon, 7% |

## Données de l'appareil

FR

| Description  | Valeurs   |
|--|---|
| Écran d'affichage  | Affichage simultané de la teneur en CO <sub>2</sub> , de la température, l'humidité relative de l'air et la température du point de rosée ainsi qu'un affichage de tendance |
| Affichage de tendance pour le CO <sub>2</sub> la température et l'humidité         | Intervalle de temps sélectionnable : 2 heures, 1 jour et 4 jours  |
| Temps de préchauffage  | 30 secondes   |
| Taux d'échantillonnage   | 1 s   |
| Appréciation du climat ambiant   | Optimal<br>Normal<br>Critique   |
| Alimentation électrique  | Bloc d'alimentation AC 5 V, câble USB-C 1,5 m   |
| Conditions de fonctionnement   | 0 à 50 °C<br>5 – 80 % RH  |
| Conditions de stockage   | - 20 - + 50 °C<br>5 - 90 % RH   |
| Signal d'avertissement en cas de dépassement des valeurs CO <sub>2</sub> prééglées | Visuel:<br>Feux tricolores à LEDs et icônes smiley<br>Signal d'avertissement sonore   |
| Dimensions de l'appareil   | 19 x 10 x 6,5 cm (hauteur x largeur x profondeur)   |
| Matériau du boîtier  | Matières plastiques résistantes aux chocs (ABS, TPE, PMMA)  |

### 3 **Recommandations**

Lorsque l'affichage du CO<sub>2</sub> est < 700 ppm, on peut supposer que la qualité de l'air ambiant est en ordre. Si les valeurs sont plus élevées, des mesures d'aération/de ventilation doivent être prises.

Les règles techniques pour les lieux de travail ASR ainsi que la norme DIN EN 16798-1 (Performance énergétique des bâtiments - Ventilation des bâtiments - Partie 1 : données d'entrées d'ambiance intérieure pour la conception et l'évaluation de la performance énergétique des bâtiments couvrant la qualité de l'air intérieur, l'ambiance thermique, l'éclairage et l'acoustique).



## 4 Construction et fonctionnement

### 4.1 Structure de l'appareil



Fig. 17: Parties de l'appareil

| Numéro | Désignation  |
|--------|--|
| 1      | Clavier  |
| 2      | Feu tricolore à LEDs   |
| 3      | Port USB-C (alimentation électrique)                                   |
| 4      | Surface de pose caoutchoutée   |
|        | Support rabattable, suspension et 2 filetages pour trépied à l'arrière |

## 4.2 Structure de l'affichage de mesure

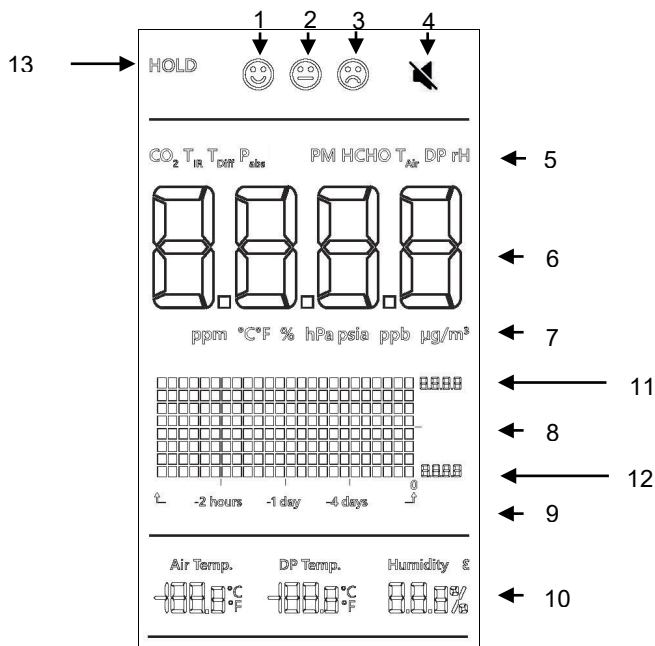
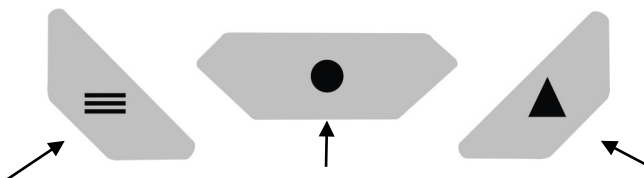

Fig. 18: Écran de mesure

|    | Fonction  |
|----|---|
| 1  | Valeur de CO <sub>2</sub> bonne   |
| 2  | Valeur de CO <sub>2</sub> normale   |
| 3  | Valeur de CO <sub>2</sub> critique  |
| 4  | Alarme sonore CO <sub>2</sub> désactivée (aucun symbole n'apparaît lorsque l'alarme sonore est activée) |
| 5  | Grandeur de mesure affichage principal  |
| 6  | Affichage principal   |
| 7  | Unité affichage principal   |
| 8  | Affichage de tendance   |
| 9  | Période d'affichage des tendances   |
| 10 | Valeurs mesurées pied de page : Température de l'air, température du point de rosée, humidité relative  |
| 11 | Valeur d'échelle supérieure de l'affichage de tendance  |
| 12 | Valeur d'échelle inférieure de l'affichage de tendance  |
| 13 | Valeurs de mesure arrêtées  |

### 4.3 Clavier



- Passer d'un point de menu à l'autre

- Confirmer la sélection  
- Appel « Réglages généraux »  
- Démarrer le calibrage

- Modifier les valeurs  
- Sélectionner/modifier les

## 5 Mesure



**NOTA !**

L'alarme sonore peut être stoppée en appuyant sur un bouton quelconque. Dans ce cas, le l'alarme sonore retentit après un nouveau dépassement du seuil d'alerte

## 5.1 Mise en marche/arrêt



### ATTENTION !

Avant la première mise en service, calibrez l'appareil une fois avec de l'air frais, cf. chapitre 9.7.

Vous avez deux possibilités pour démarrer l'appareil :

- Connectez le Wöhler IQ 300 au réseau électrique à l'aide du câble USB-C compris dans la fourniture. L'appareil se met en marche automatiquement dès qu'il est alimenté en courant.

ou

- Maintenez la touche ● enfoncée pendant 3 s pour mettre l'appareil hors tension.
- Maintenez la touche ● enfoncée pendant 2 s lorsque l'appareil est branché sur le secteur pour le mettre en marche.

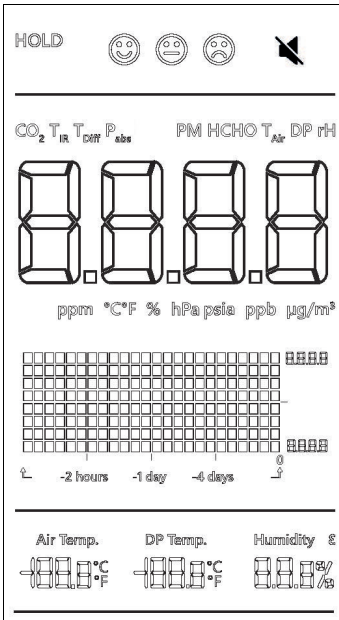

Fig. 19: Affichage des mesures après la mise en circuit

## 5.2 Messure de la valeur de CO<sub>2</sub>, la température, l'humidité de l'air et le point de rosée

Un affichage complet des segments s'affiche brièvement sur l'écran, voir chapitre 4.2. Pendant le temps de préchauffage qui suit, un affichage de compte à rebours apparaît à l'écran pendant 30 secondes jusqu'au début de l'affichage de la mesure.



### ATTENTION !

Si la tension d'alimentation est trop élevée ou trop faible, "bAT" apparaît sur l'écran et l'affichage clignote.



### NOTA !

Si le Wöhler IQ 300 doit être utilisé indépendamment d'un raccordement électrique, l'appareil peut également être relié à une banque d'alimentation appropriée au moyen du câble USB compris dans la livraison, par exemple pour effectuer un calibrage à l'air frais.

Après sa mise en circuit, l'appareil commence immédiatement à prendre des mesures. L'affichage est actualisé chaque seconde dans une plage de 500 ppm à 9 900 ppm.

En cas de changement d'environnement (par exemple d'un environnement à basse température à un environnement à haute température), il faut 2 minutes pour que la valeur de CO<sub>2</sub> et de température correctes s'affichent. Après 10 minutes, la valeur correcte de l'humidité relative s'affiche.



### NOTA !

La respiration peut également influencer la teneur en CO<sub>2</sub> de l'air, c'est pourquoi l'appareil ne doit pas être placé à hauteur de la tête.

## 6 Paramètres d'affichage



**NOTA !**

*Si aucune touche n'est actionnée pendant 30 secondes dans un mode de réglage, l'appareil passe automatiquement à l'affichage de mesure.*

### 6.1 Configurer l'affichage de mesure

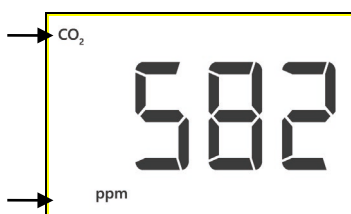

Fig. 20: Configuration de l'affichage de mesure

Il est possible de configurer l'affichage de mesure de manière à ce que la valeur mesurée qui est importante pour l'utilisateur soit affichée sur l'écran principal.

(Réglage par défaut pour l'écran principal : CO<sub>2</sub>).

- Appuyer plusieurs fois de suite sur la touche ▲ de manière à ce que les valeurs de dioxyde de carbone, de température de l'air, de température du point de rosée et d'humidité relative s'affichent successivement sur l'écran principal.



**NOTA !**

*L'affichage de tendance et la valeur minimale et maximale se trouvant à côté se rapportent respectivement à l'écran principal, cf. Abb. 2: Mes-sansicht.*

L'affichage des valeurs dans le pied de page reste inchangé.

L'écran principal peut également être modifié en mode Hold avec la touche ▲.

## 6.2 Configurer l'affichage de tendance

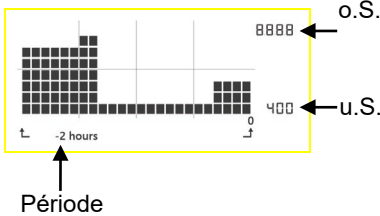

Fig. 21: Affichage de tendance

L'affichage de tendance montre l'évolution de la valeur mesurée à partir de l'affichage principal (préréglage CO<sub>2</sub>) sur une période définie (préréglage 2 heures). Pour un affichage d'une tendance sur 2 heures, chaque segment représente une valeur moyenne sur une durée de 5 min.

Valeur d'échelle inférieure (u.S.) CO<sub>2</sub>: 400 ppm ou valeur moyenne minimale, si elle est inférieure

Valeur d'échelle supérieure (o.S.) CO<sub>2</sub>: Valeur limite supérieure (cf. chapitre 10.2) ou valeur maximale, si elle est plus élevée

- Vous avez la possibilité de spécifier la période sur laquelle s'étend l'affichage de la tendance :  
2 heures, 1 jour et 4 jours
- Dans l'affichage de mesure, appuyez sur la touche ☰ de sorte que l'indication de temps clignote en-dessous l'affichage de la tendance.
- Appuyez sur la touche ▲ pour changer de période.
- Appuyez sur la touche ● ou sur la touche ☰ pour confirmer la période réglée.
- Vous revenez alors à l'écran de mesure.

## 7 Réinitialiser les valeurs enregistrées

Lors d'un redémarrage du Wöhler IQ 300, toutes les données de mesure sont effacées de la mémoire interne de l'appareil, y compris les valeurs d'échelle inférieure et supérieure de l'affichage de tendance. En revanche, vos réglages personnels sont conservés pendant quelques minutes, par exemple lorsque vous changez de pièce.

## 8 Maintenir la valeur mesurée

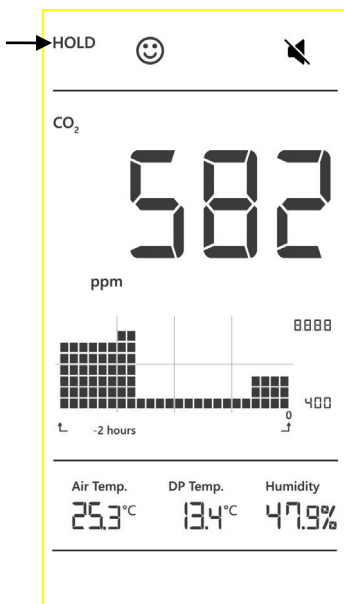

Fig. 22: Mode Hold

- Lorsque l'affichage de mesure est actif, appuyez une deuxième fois sur la touche  $\Xi$  pour passer en mode Hold.
  - « Hold » clignote en haut à gauche sur l'écran.
  - Appuyez sur la touche  $\blacktriangle$  pour afficher les quatre mesures gelées (CO<sub>2</sub>, temp., point de rosée, humidité rel.) l'une après l'autre sur l'écran principal.
  - Appuyez sur la touche  $\bullet$  pour quitter le mode Hold et revenir à l'affichage de mesure.
- OU
- Appuyez sur la touche  $\Xi$  pour quitter le mode Hold et accéder au menu des réglages généraux.



## 9 Réglages généraux

FR

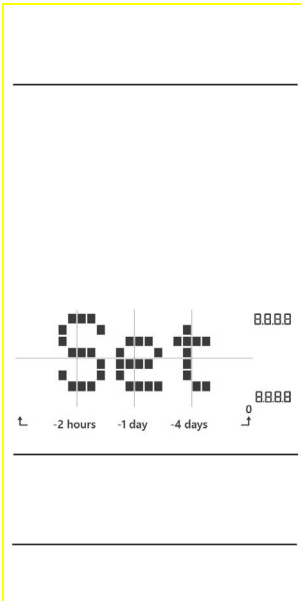

Fig. 23: Menu de réglage

- Lorsque l'affichage de mesure est actif, appuyez une deuxième fois sur la touche  $\Xi$  pour passer en mode Hold.



**NOTA !**

*Tous les affichages en mode "Paramètres généraux" montrent le mot SET au milieu.*

- Appuyez maintenant sur la touche  $\bullet$  pour accéder au menu de réglage et sélectionner les unités de température.

En appuyant sur la touche  $\Xi$ , vous naviguez maintenant dans le menu.

## 9.1 Sélection de l'unité de température °C/°F

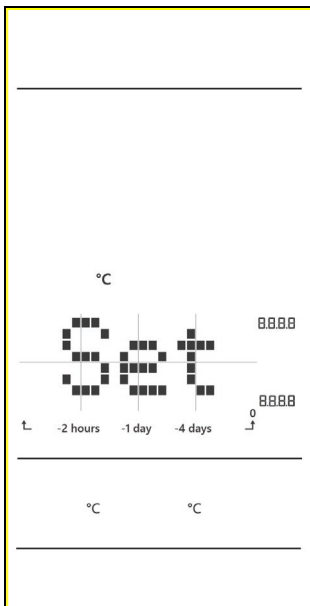

Fig. 24: Sélection de l'unité de température

## 9.2 Réglage des seuils d'alerte de CO<sub>2</sub>

L'unité de température °C ou °F clignote à l'écran. (Réglage par défaut: °C)

- Appuyez sur la touche ▲ pour sélectionner l'unité de température souhaitée.
- Confirmez votre sélection avec la touche ● ou la touche ☰.

Vous accédez ensuite au menu de réglage des seuils d'alerte.

Wöhler IQ 300 mesure la valeur de CO<sub>2</sub> actuelle et évalue le climat ambiant sur cette base à l'aide de 3 critères :

bon, normal, critique

Les états sont indiqués par trois smileys différents, et par un grand système de feux tricolores à LED, cf. Abb. 3.

Les valeurs limites préréglées pour le domaine CO<sub>2</sub> respectif se laissent modifier comme suit :

### 9.2.1 Bon domaine



Vous accédez d'abord au mode de réglage du bon domaine.

Préréglage de la valeur limite supérieure : 700 ppm

Plage de réglage : 0 – 9.800 ppm

La valeur CO<sub>2</sub> clignote.

- Modifiez la valeur avec la touche ▲.



**NOTA !**

*Appuyer brièvement sur la touche : + 100 ppm*

*Maintenir la touche enfoncée : Faire défiler les valeurs*

*La valeur ne peut être réglée que jusqu'à la limite supérieure de la plage « normale »*

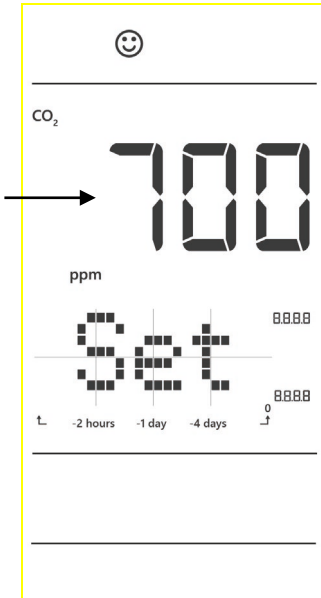

Fig. 25: Réglage du seuil d'alerte CO<sub>2</sub> dans la bonne domaine

- Confirmez avec la touche ● ou ☰.

L'écran passe alors automatiquement à l'écran de réglage de la limite supérieure de la plage normale.

### 9.2.2 Domaine normal



Préréglage de la valeur limite supérieure :

1000 ppm

Plage de réglage :

Limite supérieure "Bon" + 100 ppm (mais > 500 ppm) jusqu'à 9 900 ppm

- Procédez de la même manière pour le réglage du domaine normal que pour celui du bon domaine.

### 9.2.3 Domaine critique



Toutes les valeurs de CO<sub>2</sub> supérieures à la normale sont critiques. Il n'est donc pas nécessaire de régler le domaine critique.

- Appuyer sur la touche ☰ ou sur la touche ● pour accéder à la vue permettant d'activer/désactiver l'alarme sonore.

### 9.3 Alarme sonore activée/désactivée

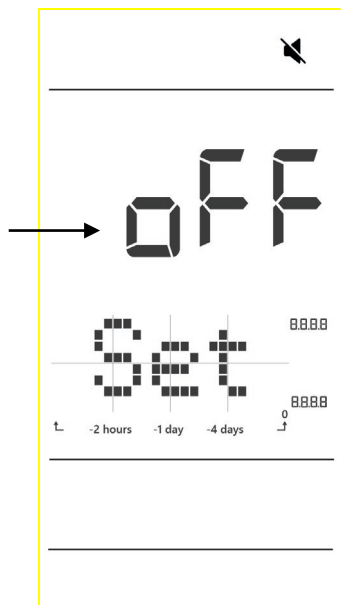

Préréglage : Mute ON (alarme sonore désactivée)

Mute ON = alarme sonore désactivée (un symbole de haut-parleur barré apparaît sur l'affichage)

Mute OFF = alarme sonore activée

- Appuyez sur la touche ▲ pour la sélection ON/OFF.
- Appuyez à nouveau sur la touche ● pour confirmer.

Lorsque l'alarme sonore est désactivée, un symbole de haut-parleur barré apparaît sur l'affichage.



#### NOTA !

*L'alarme sonore peut être stoppée en appuyant sur un bouton quelconque. Dans ce cas, le l'alarme sonore retentit après un nouveau dépassement du seuil d'alerte*

Vous accédez ensuite à l'écran destiné au réglage du feu tricolore à LEDs

Fig. 26: Alarme sonore désactivée

## 9.4 Réglage du feu tricolore à LEDs

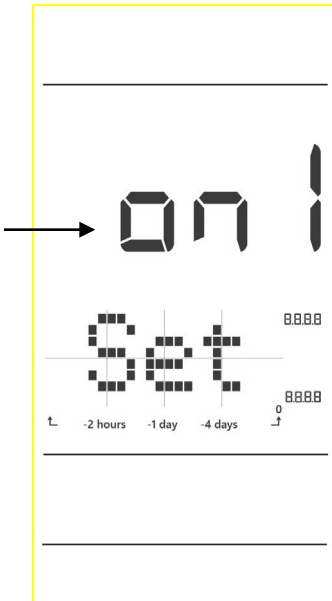

Fig. 27: on 1 : feu tricolore normal

Préréglage : LED ON1

(la LED clignote en vert, jaune, rouge)

Vous avez les possibilités de réglage suivantes :

on1 La LED indique vert, jaune, rouge

on2 La LED indique ARRÊT, jaune, rouge

arrêt : LED éteinte

- ON1 clignote sur l'écran
- Appuyez sur la touche ▲ pour sélectionner le réglage souhaité.
- Confirmez votre sélection avec la touche ● ou la touche ☰.
- Vous accédez alors automatiquement au menu d'entrée de la pression absolue.

## 9.5 Entrée de la pression atmosphérique



### NOTA !

*En haute altitude, la pression atmosphérique doit être prise en compte pour garantir un mesurage précis du CO<sub>2</sub> .*

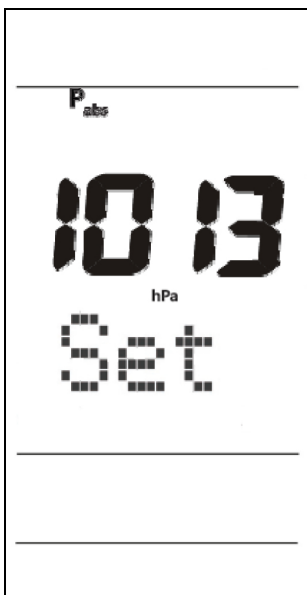

Fig. 28: Pression absolue préréglée

- Dans ce cas, lors de la première installation ou après un déplacement, entrez la pression absolue locale dans l'appareil de mesure. La valeur préréglée est de « 1013 hPa ». Elle clignote sur l'écran.
- Déterminez d'abord la pression absolue sur le lieu de mesure, par exemple en la recherchant sur l'Internet.
- Appuyez sur la touche ▲ pour changer la valeur déterminée. (en appuyant brièvement : + 1 hPa, en maintenant la touche enfoncée : défilement). La pression atmosphérique peut être réglée de 700 à 1990 hPa.
- Confirmez votre sélection avec la touche ● ou la touche ☰.
- Vous accédez alors automatiquement au menu permettant d'activer ou de désactiver le calibrage automatique.

## 9.6 Calibrage automatique du CO<sub>2</sub>.



Fig. 29: Fonction de calibrage ABC (Auto Background Calibration)

Le calibrage automatique empêche le déplacement du zéro du capteur de CO<sub>2</sub>. Après l'enclenchement de l'appareil de mesure, la fonction de calibrage automatique est en principe activée.

Dans ce cas, l'appareil de mesure est calibré sur la plus petite valeur de CO<sub>2</sub> mesurée au cours des 7,5 derniers jours en service continu (appareil enclenché). On suppose en effet que l'environnement dans lequel la mesure est effectuée présente pendant un certain temps une teneur en CO<sub>2</sub> de l'ordre de 400 ppm.

### ! ATTENTION !

Le calibrage automatique ne peut pas être effectué de manière raisonnable si l'appareil se trouve dans un environnement où la teneur en CO<sub>2</sub> se trouve en permanence à une valeur élevée (> 400 ppm). C'est le cas, par exemple, dans les pièces occupées en permanence et qui ne se laissent pas aérer/ventiler. Dans ce cas, le « calibrage automatique » doit être désactivé

Le pré-réglage est « ON » (calibrage automatique activé).

- ON clignote sur l'écran.
- Appuyez sur la touche ▲ pour sélectionner « on » ou « off ».
- Confirmez votre sélection avec la touche ● ou la touche ☰.
- Vous accédez alors automatiquement au menu d'entrée de calibrage manuel.

- 9.7 Calibrage manuel du CO<sub>2</sub>** L'appareil de mesure est calibré en usine pour une concentration de CO<sub>2</sub> de 400 ppm. Il convient toutefois de procéder régulièrement à un calibrage manuel à l'air frais, en particulier avant la première mise en service afin de garantir une mesure précise (utiliser une banque d'alimentation si aucun raccordement électrique n'est disponible.) Cette opération dure environ 5 minutes
- Si l'appareil a été utilisé pendant une longue période ou dans des conditions particulières, il doit être renvoyé à l'usine pour être recalibré.



**ATTENTION !**

*Ne calibrez jamais l'appareil avec une teneur en CO<sub>2</sub> inconnue. Autrement, l'appareil remplace la valeur de calibrage par 400 ppm, ce qui conduit ensuite à des résultats de mesure erronés.*

- Quitter le menu de calibrage sans calibrage**
- Pour quitter le menu de calibrage pour le calibrage manuel du CO<sub>2</sub> **sans effectuer de calibrage**, appuyez sur la touche ☰.
- L'écran affiche « Exit ».
- Confirmez avec la touche ● pour revenir à l'affichage de mesure.
  - Si vous souhaitez procéder au calibrage, suivez la procédure décrite ci-dessous.



## Effectuer un calibrage manuel

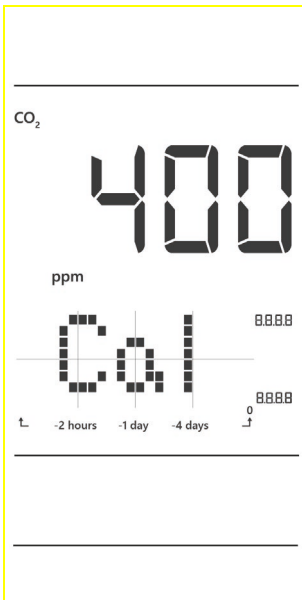

Fig. 30: Calibrage manuel du CO<sub>2</sub>

L'écran affiche 400 ppm.

- Appuyez sur la touche ● pour démarrer le calibrage.

Sur l'écran, 400 ppm clignotent pendant toute la durée du calibrage. De plus, un compte à rebours descend de 300 à 1.

Après environ 5 minutes, le processus de calibrage est terminé et l'affichage de mesure s'affiche à nouveau.

- Si le processus de calibrage doit être interrompu prématurément, débranchez le Wöhler IQ 300 de l'alimentation électrique.



**NOTA !**

*Il n'est pas possible d'interrompre prématurément le calibrage au moyen des touches.*

## 10 Défauts

| Défauts                            | Cause possible   | Suppression  |
|------------------------------------|--|--|
| L'appareil ne se met pas en marche | Le bloc d'alimentation n'est pas branché correctement.   | Contrôler les branchements   |
|                                    | Panne/plantage du système<br> | A l'aide d'un objet pointu (trombone) actionnez la touche Reset à l'arrière de l'appareil. |
| « bAT » clignote sur l'écran       | La tension d'alimentation est trop élevée ou trop faible.  | Utilisez un bloc d'alimentation approprié de 5 V.  |

## 11 Codes d'erreur

Les codes d'erreur se rapportent toujours à la valeur mesurée à la position de laquelle ils apparaissent dans l'affichage de mesure.

### 11.1 Valeurs CO<sub>2</sub>

| Codes d'erreur | Défaut  | Mesure  |
|----------------|---|---|
| E01            | Le capteur de CO <sub>2</sub> est endommagé.                      | Envoyez l'appareil en réparation.   |
| E02            | La valeur de CO <sub>2</sub> est inférieure à la plage de mesure. | Procédez à un calibrage du CO <sub>2</sub> . Si l'affichage du message d'erreur persiste, envoyez l'appareil en réparation. |
| E03            | La valeur de CO <sub>2</sub> est supérieure à la plage de mesure  | Envoyez l'appareil en réparation. Si le message d'erreur reste affiché, effectuez un calibrage du CO <sub>2</sub> .         |

## 11.2 Température de l'air

| Codes d'erreur | Défaut   | Mesure   |
|----------------|--|--|
| E02            | La température de l'air reste en-dessous de la plage de mesure | Placez l'appareil de mesure dans une pièce normalement tempérée pendant 30 minutes.  |
| E03            | La température de l'air reste au-dessus de la plage de mesure. | Placez l'appareil de mesure dans une pièce à température normale pendant 30 minutes. |
| E31            | Le capteur de température est endommagé.                       | Envoyez l'appareil en réparation.  |

## 11.3 Humidité relative de l'air

| Codes d'erreur | Défaut  | Mesure  |
|----------------|---|---|
| E04            | Erreur de mesure de la température de l'air   | Suivez les indications du code d'erreur de température correspondant. |
| E11            | Le calibrage de l'humidité de l'air a échoué. | Envoyez l'appareil à l'usine pour le faire réparer.                   |
| E34            | Le capteur d'humidité de l'air est endommagé. | Envoyez l'appareil pour le faire réparer.                             |

## 11.4 Généralités

| Codes d'erreur | Défaut   | Causes/mesures  |
|----------------|--|---|
| E36            | <ul style="list-style-type: none"> <li>- Tension d'alimentation trop faible</li> <li>- Affichage pendant une panne de courant</li> </ul> | <ul style="list-style-type: none"> <li>- Vérifier le contact avec l'alimentation électrique.</li> </ul> |

## 12 Garantie et Service

### 12.1 Garantie

Chaque Indicateur de CO<sub>2</sub> Wöhler IQ 300 a été testé dans toutes ses fonctions et ne quitte notre usine qu'après avoir été soumis à un contrôle de qualité approfondi.

En cas d'utilisation correcte, la période de garantie est de 12 mois à compter de la date de vente.

Cette garantie s'éteint lorsque des réparations et modifications ont été effectuées par un personnel non autorisé.

### 12.2 Service

Pour nous, le SERVICE joue un rôle très important dans nos rapports avec nos clients. Voilà pourquoi nous sommes toujours à votre disposition même après l'expiration de la période de garantie.

- Si vous nous envoyez l'instrument, il vous sera renvoyé par notre service d'expédition après réparation en quelques jours seulement.
- Vous pouvez solliciter l'aide directe de nos ingénieurs au téléphone.

## 13 Déclaration de conformité CE

FR

Le produit:

**Nom du produit:** Wöhler IQ 300

est en conformité aux exigences de protection essentielles fixées dans les directives du Parlement européen et du conseil concernant le rapprochement des législations des États membres sur la compatibilité électromagnétique (2014/30/EU).

Les normes suivantes ont été utilisées pour évaluer le produit en termes de compatibilité électromagnétique :

IEC 61326-1:2020, BS EN IEC 61226-1:2021, EN IEC 61326-1:2021

Bad Wünnenberg, 12.04.2022

A handwritten signature in blue ink, appearing to read 'Johannes Lötfering'.

**Johannes Lötfering, Geschäftsführer/Managing Director**

## 14 Guide Rapide Wöhler IQ 300

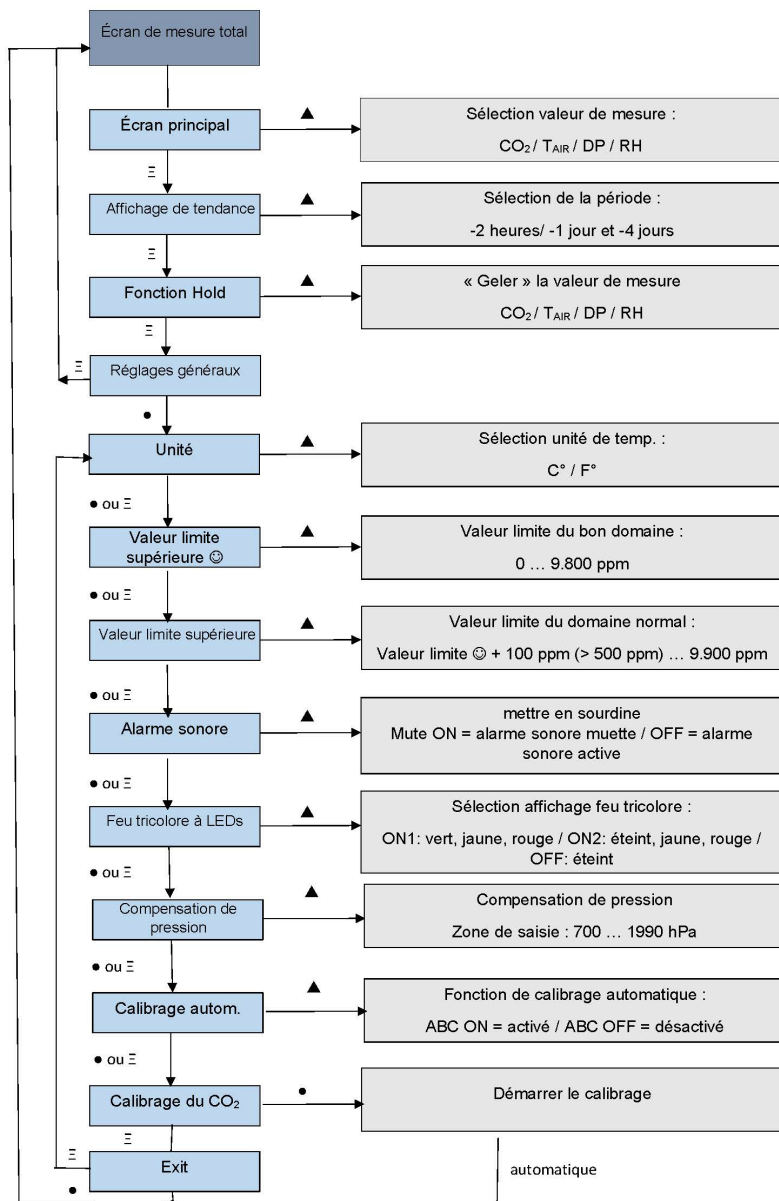

# Inhoud

|          |   |            |
|----------|---|------------|
| <b>1</b> | <b>Algemene Informatie .....</b>  | <b>89</b>  |
| 1.1      | Toelichting gebruiks-aanwijzing .....   | 89         |
| 1.2      | Opmerkingen .....   | 89         |
| 1.3      | Gebruik volgens de voorschriften .....  | 89         |
| 1.4      | Omvang van de levering .....  | 90         |
| 1.5      | Afvoer en recycling .....   | 90         |
| 1.6      | Adres .....   | 90         |
| <b>2</b> | <b>Technische gegevens .....</b>  | <b>91</b>  |
| <b>3</b> | <b>Aanbevelingen .....</b>  | <b>93</b>  |
| <b>4</b> | <b>Constructie en functie.....</b>  | <b>94</b>  |
| 4.1      | Constructie van het apparaat.....   | 94         |
| 4.2      | Overzicht van het meetaanzicht.....   | 95         |
| 4.3      | Toetsenbord.....  | 96         |
| <b>5</b> | <b>Meting .....</b>   | <b>96</b>  |
| 5.1      | In-/uitschakelen.....   | 96         |
| 5.2      | Meting van CO <sub>2</sub> -waarde, temperatuur,<br>luchtvochtigheid en dauwpunt..... | 97         |
| <b>6</b> | <b>Displayinstellingen .....</b>  | <b>98</b>  |
| 6.1      | Configureren van het meetaanzicht .....   | 98         |
| 6.2      | Configureren van de trendweergave.....  | 99         |
| <b>7</b> | <b>Opgeslagen waarden terugzetten .....</b>   | <b>99</b>  |
| <b>8</b> | <b>Meetwaarde stoppen .....</b>   | <b>100</b> |
| <b>9</b> | <b>Algemene instellingen .....</b>  | <b>101</b> |
| 9.1      | Keuze van de temperatuur-eenheid °C/°F .....  | 102        |
| 9.2      | Instellen van de CO <sub>2</sub> -alarmdrempels .....                                 | 102        |
| 9.2.1    | Goed bereik .....   | 103        |
| 9.2.2    | Normaal bereik .....  | 103        |
| 9.2.3    | Kritisch bereik .....   | 104        |
| 9.3      | Alarmtoon aan/uit.....  | 104        |
| 9.4      | Instelling van de verkeerslicht-led.....  | 105        |
| 9.5      | Invoer van de luchtdruk .....   | 106        |
| 9.6      | Automatische CO <sub>2</sub> -kalibratie.....   | 107        |

|           |  |            |
|-----------|--|------------|
| 9.7       | Handmatige CO <sub>2</sub> -kalibratie.....                      | 108        |
| <b>10</b> | <b>Storingen .....</b>   | <b>110</b> |
| <b>11</b> | <b>Foutcodes .....</b>   | <b>110</b> |
| 11.1      | CO <sub>2</sub> -waarden.....                                    | 110        |
| 11.2      | Luchttemperatuur .....   | 111        |
| 11.3      | Luchtvochtigheid .....   | 111        |
| 11.4      | Algemeen .....   | 111        |
| <b>12</b> | <b>Garantie en dienst na verkoop .....</b>                       | <b>112</b> |
| 12.1      | Garantie .....   | 112        |
| 12.2      | Service na verkoop.....  | 112        |
| <b>13</b> | <b>Conformiteitsverklaring .....</b>                             | <b>113</b> |
| <b>14</b> | <b>Beknopte handleiding instellingen<br/>Wöhler IQ 300 .....</b> | <b>114</b> |



# 1 Algemene Informatie

## 1.1 Toelichting gebruiksaanwijzing

Deze gebruiksaanwijzing laat u toe veilig met de Wöhler IQ 300 te werken. Bewaar deze handleiding zodat u ze op elk gewenst ogenblik kunt raadplegen.

De Wöhler IQ 300 mag enkel door geschoolde gebruikt worden en enkel voor de toepassingen waarvoor hij gemaakt is.

Bij schade veroorzaakt door het niet volgen van deze handleiding vervalt elke aansprakelijkheid.

## 1.2 Opmerkingen



### **WAARSCHUWING!**

Het niet volgen van deze waarschuwing kan tot letsel of de dood leiden.



### **AANDACHT!**

Het niet volgen van dit voorschrift kan blijvende schade aan het meetinstrument veroorzaken.



### **OPGELET!**

*Nuttige informatie*

## 1.3 Gebruik volgens de voorschriften

Het meetapparaat meet het CO<sub>2</sub>-gehalte, de temperatuur, de luchtvochtigheid en de dauwpunttemperatuur en toont de actuele waarden alsook de trend aan. Als een vooraf ingestelde grenswaarde wordt overschreden, waarschuwt het apparaat duidelijk d.m.v. een verkeerslichtsignaal en een waarschuwingstoon.

Op die manier is het ideaal voor het beoordelen van het binnenklimaat en de beluchtingssituatie in woonruimten, scholen en bedrijfsruimten.

**1.4 Omvang van de levering**

| <b>Apparaat</b> | <b>Omvang van de levering</b>                 |
|-----------------|---|
| Wöhler IQ 300   | Meetapparaat                                  |
|                 | AC-adapter 5V met USB-kabel 1,5 m (USB/USB-C) |
|                 | 4 stekkeradapters voor EU, UK, USA, Australië |

**1.5 Afvoer en recycling**

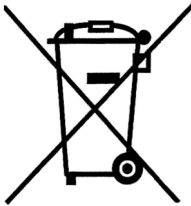

Elektronische apparaten mogen niet worden weggegooid als algemeen huishoudelijk afval, maar moeten worden afgevoerd volgens de geldende milieuregels.

Defecte accu's worden beschouwd als gevaarlijk afval en moeten worden ingeleverd bij de desbetreffende inzamelpunten.



**1.6 Adres**

**Wöhler Technik GmbH**

Wöhler-Platz 1

33181 Bad Wünnenberg

Tel.: +49 2953 73-100

E-Mail: [international@woehler.de](mailto:international@woehler.de)

## 2 Technische gegevens

Koolstofdioxide

| Beschrijving                | Gegevens   |
|-----------------------------|--|
| Meetbereik                  | 0 – 9.999 ppm<br>(2.001 - 9.999 ppm buiten het spec. bereik)                                   |
| Resolutie                   | 1 ppm  |
| Nauwkeurigheid              | $\pm 50 \text{ ppm} \pm 5 \% \text{ v. meetw.}$<br>(0 - 2000 ppm)                              |
| Afhankelijkheid van de druk | $\pm 1,6 \% \text{ van de afgelezen waarde per kPa}$<br>afwijking van de normale druk, 100 kPa |
| Meetprincipe                | NDIR-methode<br>(niet dispersieve infraroodabsorptie)  |

Temperatuur

| Beschrijving   | Gegevens                                  |
|----------------|---|
| Meetbereik     | 0 °C - +50 °C                             |
| Resolutie      | 0,1 °C / °F                               |
| Nauwkeurigheid | $\pm 0,6 \text{ °C} (\pm 0,9 \text{ °F})$ |

Relatieve luchtvochtigheid

| Beschrijving   | Gegevens   |
|----------------|--|
| Meetbereik     | 0,1 % – 99,9 %   |
| Resolutie      | 0,1 % RH   |
| Nauwkeurigheid | $\pm 5 \% \text{ bij } 10 - 90 \% \text{ RH en } 25 \text{ °C, anders } 7\%$ |

Apparaatgegevens

| Beschrijving   | Gegevens   |
|--|--|
| Display  | Gelijktijdige weergave van CO <sub>2</sub> -gehalte, temperatuur, relatieve luchtvochtigheid, dauwpunttemperatuur alsook trendweergave |
| Trendweergave voor CO <sub>2</sub> , temperatuur en vochtigheid                    | Tijdsinterval naar keuze: 2 uur, 1 dag en 4 dagen  |
| Opwarmtijd   | 30 seconden  |
| Bemonsteringsfrequentie  | 1 s  |
| Beoordeling van het binnenklimaat  | Optimaal<br>Normaal<br>Kritisch  |
| Stroomtoevoer  | AC-adapter 5 V, USB-C-kabel 1,5 m  |
| Bedrijfsvoorwaarden  | 0 - 50 °C<br>5 – 80 % RH   |
| Opslagomstandigheden   | - 20 - + 50 °C<br>5 - 90 % RH  |
| Waarschuwingssignaal bij overschrijding van de ingestelde CO <sub>2</sub> -waarden | Optisch: verkeerslicht-leds en smiley-symbolen<br>Akoestisch: waarschuwingstoon  |
| Afmetingen van het apparaat  | 19 x 10 x 6,5 cm<br>(hoogte x breedte x diepte)  |
| Materiaal behuizing  | Slagvaste kunststoffen (ABS, TPE,PMMA)   |

### 3 Aanbevelingen

Bij een  $\text{CO}_2$ -aanwijzing  $< 700$  ppm kan ervan uitgegaan worden dat de luchtkwaliteit in de gesloten ruimte in orde is. Bij hogere waarden moeten ventilatiemaatregelen worden genomen.

Gedetailleerde aanbevelingen wat dat betreft vindt u in de Technische regels voor werkplekken ASR alsook in DIN EN 16798-1 (Energetische beoordeling van gebouwen - Ventilatie van gebouwen - Deel 1: Startparameters voor het binnenklimaat voor interpretatie en beoordeling van de energie-efficiëntie van gebouwen betreffende luchtkwaliteit in gesloten ruimten, temperatuur, licht en akoestiek).

## 4 Constructie en functie

### 4.1 Constructie van het apparaat



Afb. 31: Onderdelen van het apparaat

| Nummer | Benaming  |
|--------|---|
| 1      | Toetsenbord   |
| 2      | Verkeerslicht-led   |
| 3      | USB-C-aansluiting (stroom)  |
| 4      | Stelvlak met rubbercoating  |
|        | Klapsteun, ophangbeugel en 2x statiefschroefdraad aan de achterkant |

### 4.2 Overzicht van het meetaanzicht

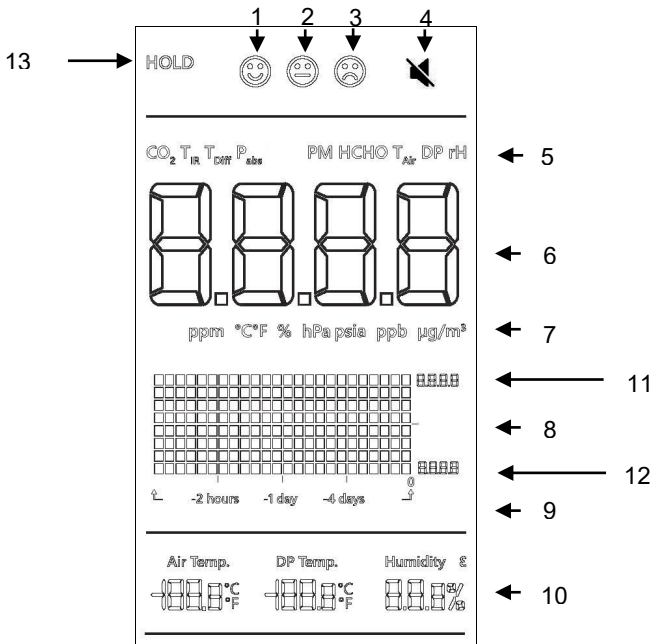

Afb. 32: Meetaanzicht

|    | Functie  |
|----|--|
| 1  | CO <sub>2</sub> -waarde goed   |
| 2  | CO <sub>2</sub> -waarde normaal  |
| 3  | CO <sub>2</sub> -waarde kritisch   |
| 4  | CO <sub>2</sub> -alarmtoon inactief (bij actieve alarmtoon verschijnt er geen symbool) |
| 5  | Meetgrootte hoofddisplay   |
| 6  | Hoofddisplay   |
| 7  | Eenheid hoofddisplay   |
| 8  | Trendweergave  |
| 9  | Periode trendweergave  |
| 10 | Meetwaarden voetregel: luchttemp., dauwpunttemp., rel. vochtigheid                     |
| 11 | Bovenste schaalwaarde van de trendweergave   |
| 12 | Onderste schaalwaarde van de trendweergave   |
| 13 | Meetwaarden gestopt  |

### 4.3 Toetsenbord

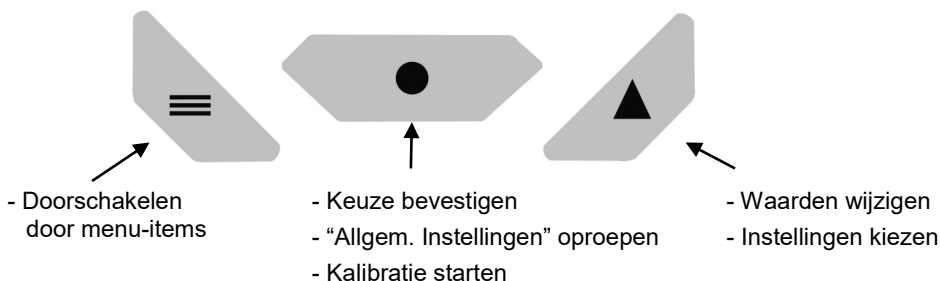

## 5 Meting



### WENK!

De alarmtoon kan met een druk op een willekeurige toets gestopt worden. In dat geval weerklinkt het alarmsignaal opnieuw als de alarmdrempel weer wordt overschreden.

### 5.1 In-/uitschakelen



#### PAS OP!

Kalibreer het apparaat voor de eerste ingebruikname eenmaal met frisse lucht, zie hoofdstuk 9.7.

Er zijn twee mogelijkheden om het apparaat te starten:

- Verbind de Wöhler IQ 300 via de meegeleverde USB-C-kabel met het elektriciteitsnet. Zodra het apparaat stroom krijgt, wordt het automatisch ingeschakeld.

of

- Houd de ●-toets 3 s lang ingedrukt om het apparaat uit te schakelen.
- Houd de ●-toets 2 s lang ingedrukt terwijl het op het elektriciteitsnet is aangesloten om het apparaat in te schakelen.



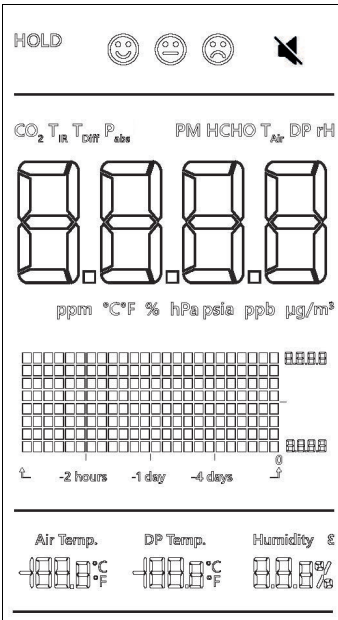

Afb. 33: Meetwaardenweergave na het inschakelen

## 5.2 Meting van CO<sub>2</sub>-waarde, temperatuur, luchtvochtigheid en dauwpunt

In het display verschijnt heel even een volledige segmentweergave, zie hoofdstuk 4.2. Tijdens de daarop volgende opwarmtijd verschijnt in het display 30 seconden lang een countdown tot het meetaanzicht wordt gestart.



### PAS OP!

Bij een te hoge of te lage voedingsspanning verschijnt "BAT" in het display en de aanwijzing knip-pert.



### WENK!

*Wilt u de Wöhler IQ 300 onafhankelijk van het elektriciteitsnet gebruiken, kan het apparaat ook via de meegeleverde USB-kabel met een passende powerbank worden verbonden, bijv. voor het kalibreren aan de frisse lucht.*

Na het inschakelen begint het apparaat meteen te meten. De aanwijzing wordt elke seconde geactualiseerd in het bereik 500 ppm tot 9.900 ppm.

Bij een verandering van omgeving (bijv. van een omgeving met lage temperatuur naar een omgeving met hoge temperatuur) duurt het 2 minuten tot de correcte CO<sub>2</sub>-waarde en de correcte temperatuurwaarde worden aangetoond. Na 10 minuten wordt de correcte waarde voor de relatieve luchtvochtigheid aangetoond.



### WENK!

*Ook de ademhaling kan het CO<sub>2</sub>-gehalte in de lucht beïnvloeden; daarom mag het apparaat niet op ooghoogte worden opgesteld.*

## 6 Displayinstellingen



**WENK!**

*Als in een instellingsmodus 30 seconden lang niet op een toets wordt gedrukt, keert het apparaat automatisch terug naar het meetaanzicht.*

### 6.1 Configureren van het meetaanzicht

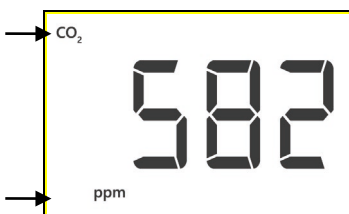

Afb. 34: Configuratie van het meetaanzicht

U hebt de mogelijkheid om het meetaanzicht te configureren zodat in het hoofddisplay de meetwaarde staat die voor de gebruiker belangrijk is. (Default instelling voor het hoofddisplay: CO<sub>2</sub>).

- Druk meermaals na elkaar op de ▲-toets zodat de waarden koolstofdioxide, luchttemperatuur, dauwpunttemperatuur en relatieve vochtigheid na elkaar in het hoofddisplay worden aangetoond.



**WENK!**

*De trendweergave en de minimale en maximale waarde ernaast hebben altijd betrekking op het hoofddisplay, zie Afb. 2: Meetaanzicht.*

De weergave van de waarden in de voetregel blijft ongewijzigd.

Het hoofddisplay kan ook in de hold-modus met de ▲-toets worden veranderd.

## 6.2 Configureren van de trendweergave

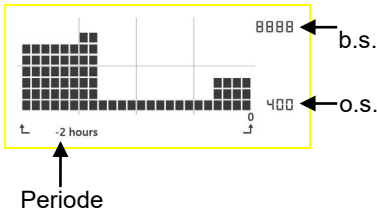

Afb. 35: Trendweergave

De trendweergave toont het verloop van de meetwaarde uit het hoofddisplay (default instelling CO<sub>2</sub>) gedurende een bepaalde periode (default instelling 2 uur). Bij een 2-uurs-trendweergave staat elk segment voor een gemiddelde waarde gedurende 5 min.

Onderste schaalwaarde (o.s.) CO<sub>2</sub>: 400 ppm of minimale gemiddelde waarde indien lager

Bovenste schaalwaarde (b.s.) CO<sub>2</sub>: bovenste grenswaarde (zie hoofdstuk 10.2) of maximale waarde indien hoger

- U hebt de mogelijkheid om de periode in te stellen waarvoor de trendweergave geldt: 2 uur, 1 dag en 4 dagen
- In het meetaanzicht drukt u op de  $\Xi$ -toets zodat de tijdaanwijzing onder de trendweergave knippert.
- Druk op de  $\blacktriangle$ -toets om de periode te veranderen.
- Druk op de  $\bullet$ -toets of de  $\Xi$ -toets om de ingestelde periode te bevestigen.
- U komt dan weer in het meetaanzicht.

## 7 Opgeslagen waarden terugzetten

Bij herstarten van de Wöhler IQ 300 worden alle meetgegevens uit het intern geheugen van het apparaat gewist evenals de onderste en bovenste schaalwaarde van de trendweergave. Uw persoonlijke instellingen blijven daarentegen voor enkele minuten bewaard, bijv. bij het veranderen van ruimte.

## 8 Meetwaarde stoppen

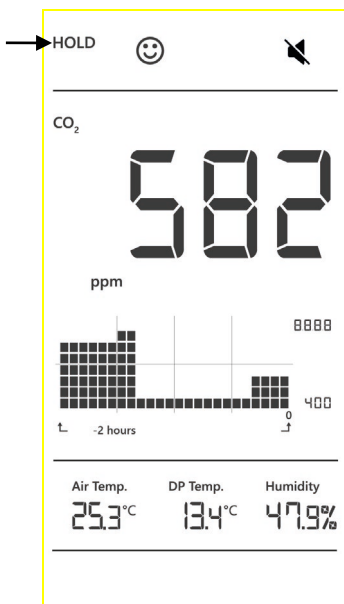

Afb. 36: Hold-modus

- Druk bij actief meetaanzicht een tweede keer op de  $\Xi$ -toets om de hold-modus op te roepen.
  - In het display knippert boven links "Hold".
  - Druk op de  $\blacktriangle$ -toets om de vier bevroren meetwaarden (CO<sub>2</sub>, temp., dauwpunt, rel. vochtigheid) achtereenvolgens in het hoofd-display aan te tonen.
  - Druk op de  $\bullet$ -toets om de hold-modus te verlaten en naar het meetaanzicht terug te keren.
- of
- Druk op de  $\Xi$ -toets om de hold-modus te verlaten en het menu voor de algemene instellingen op te roepen.

## 9 Algemene instellingen

NL

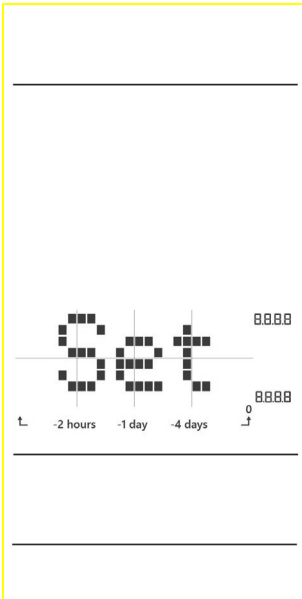

Afb. 37: Instellingenmenu

- Druk bij actief meetaanzicht drie keer op de  $\Xi$ -toets om de instellingenmodus op te roepen.



**WENK!**

*Alle aanzichten in de modus "Algemene instellingen" tonen in het midden het woord SET aan.*

- Druk nu op de ●-toets om in het instellingenmenu de keuze van de temperatuureenheden op te roepen.

Door drukken op de  $\Xi$ -toets navigeert u nu door het menu.

## 9.1 Keuze van de temperatuureenheid °C/°F

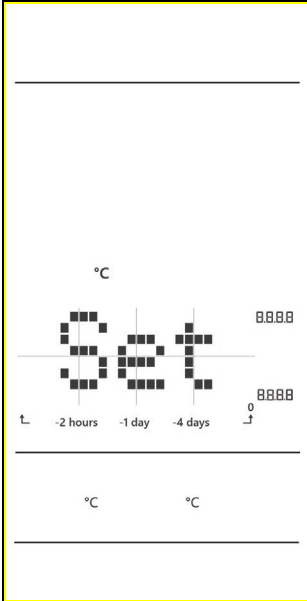

Afb. 38: Keuze van de temperatuureenheid

In het display knippert de temperatuureenheid °C of °F.

(Default instelling: °C)

- Druk op de ▲-toets om de gewenste temperatuureenheid te selecteren.
- Bevestig uw keuze met de ●-toets of met de ☰-toets.

## 9.2 Instellen van de CO<sub>2</sub>-alardrempels

U komt vervolgens in het menu voor het instellen van de alardrempels.

De Wöhler IQ 300 meet de actuele CO<sub>2</sub>-waarde en evalueert het binnenklimaat op deze basis met 3 criteria:

goed, normaal, kritisch

De toestanden worden door drie verschillende smileys alsook door een grote verkeerslicht-led aangetoond, zie Abb. 3.

De default grenswaarden voor elk CO<sub>2</sub>-bereik kunnen als volgt worden veranderd:

## 9.2.1 Goed bereik

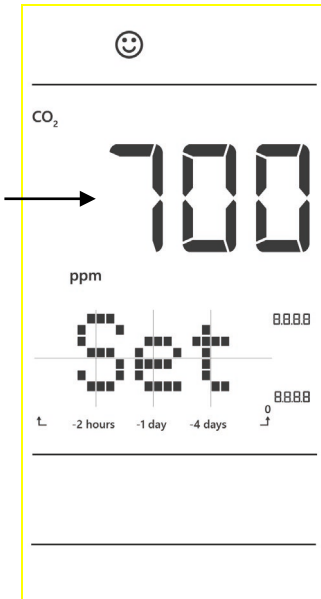

Afb. 39: Instellen van de CO<sub>2</sub>-alarmdrempel in het goed bereik

## 9.2.2 Normaal bereik



U komt eerst in de modus voor het instellen van het goed bereik.

Default instelling bovenste grenswaarde: 700 ppm

Instellingsbereik: 0 – 9.800 ppm

De CO<sub>2</sub>-waarde knippert.

- Wijzig de waarde met de ▲-toets.



**WENK!**

*Kort op de toets drukken: + 100 ppm*

*Toets ingedrukt houden: waarden scrollen*

*De waarde kan nu tot aan de bovengrens van het “normaal” bereik worden ingesteld.*

- Bevestig met de ●-toets of met de ☰-toets. Het display springt dan automatisch naar het aanzicht voor het instellen van de bovengrens van het normaal bereik.

Default instelling bovenste grenswaarde:

1000 ppm

Instellingsbereik:

bovengrens „Goed“ + 100 ppm (maar > 500 ppm) tot 9.900 ppm

- Ga voor het instellen van het normaal bereik op dezelfde manier tewerk als voor het instellen van het goed bereik.

### 9.2.3 Kritisch bereik



Alle CO<sub>2</sub>-waarden die boven het normaal bereik liggen zijn kritisch. Het kritisch bereik moet daarom niet worden ingesteld.

- Druk op de ☰-toets of de ●-toets om het aanzicht voor het in-/uitschakelen van de alarmtoon op te roepen.

### 9.3 Alarmtoon aan/uit

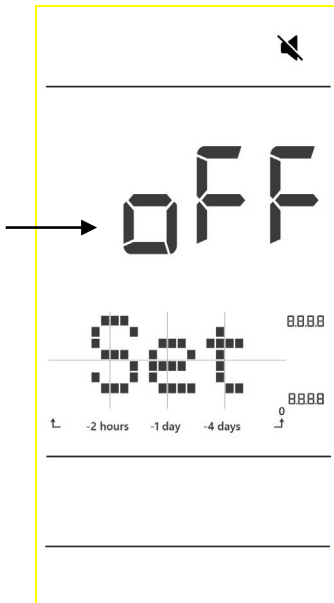

Afb. 40: Alarmtoon uit

Default instelling: Mute ON (alarmtoon uitgeschakeld)

Mute ON = alarmtoon uit (in het display verschijnt een doorgestreept luidsprekersymbool)

Mute OFF (alarmtoon aan)

- Druk op de ▲-toets voor de keuze ON/OFF.
- Druk nog eens op de ●-toets ter bevestiging.

Als de alarmtoon uitgeschakeld is, verschijnt er een doorgestreept luidsprekersymbool in het display).



#### WENK!

*De alarmtoon kan met een druk op een willekeurige toets gestopt worden. In dat geval weerklinkt het alarmsignaal opnieuw als de alarmprempeel weer wordt overschreden.*

U komt vervolgens in het aanzicht voor het instellen van de verkeerslicht-led.



## 9.4 Instelling van de verkeerslicht-led

Default instelling: led ON1  
(led knippert groen, geel, rood)

U hebt de volgende instellingsmogelijkheden:

on1: led toont groen, geel, rood

on2: led toont UIT, geel, rood

off: led uit

- In het display knippert ON1
- Druk op de ▲-toets om de gewenste instelling te selecteren.
- Bevestig uw keuze met de ●-toets of de ☰-toets.
- U komt dan automatisch in het menu voor het invoeren van de absolute druk.

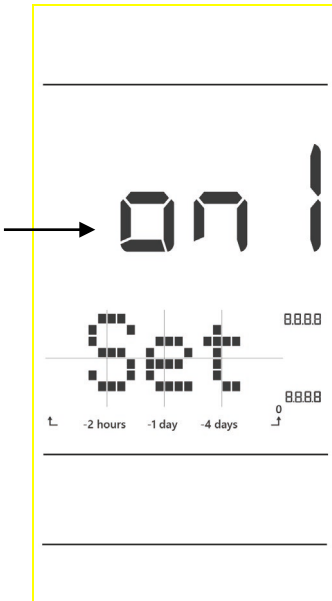

Afb. 41: on 1 : normaal verkeerslicht

9.5

Invoer van de  
luchtdruk



Afb. 42: Default absolute druk



**WENK!**

*Op grote hoogte moet voor een nauwkeurige CO<sub>2</sub>-meting rekening worden gehouden met de luchtdruk.*

- Voer in dit geval bij de eerste inrichting of na een verandering van de opstelplek de plaatselijke luchtdruk in het meetapparaat in.  
De default instelling is "1013 hPa". De defaultwaarde knippert in het display.
- Stel eerst de absolute luchtdruk op de plaats van meting vast, bijv. door nakijken op internet.
- Druk op de ▲-toets om de vastgestelde waarde in te stellen (kort drukken: + 1 hPa, ingedrukt houden: scrollen). De luchtdruk kan van 700 tot 1990 hPa worden ingesteld.
- Bevestig uw instelling met de ●-toets of de ☰-toets.
- U komt dan automatisch in het menu voor het activeren of desactiveren van de automatische kalibratie.

## 9.6 Automatische CO<sub>2</sub>-kalibratie



Afb. 43: ABC-kalibreerfunctie (Auto Background Calibration)

De automatische kalibratie verhindert de nulpun-  
tafwijking van de CO<sub>2</sub>-sensor. Na het inschakelen  
van het meetapparaat is de automatische kali-  
breerfunctie principieel geactiveerd.

In dat geval wordt het meetapparaat op de klein-  
ste CO<sub>2</sub>-waarde gekalibreerd die binnen de laatste  
7,5 dagen continubedrijf (ingeschakeld apparaat)  
werd gemeten. Er wordt namelijk vanuit gegaan  
dat de omgeving waarin wordt gemeten een tijd  
lang een CO<sub>2</sub>-gehalte van ca. 400 ppm heeft.



### PAS OP!

De automatische kalibratie kan niet zinvol worden  
uitgevoerd als het apparaat in een omgeving met  
een permanent hoger CO<sub>2</sub>-gehalte (> 400 ppm)  
staat. Dat is bijv. het geval in ruimten met perma-  
nente bezetting waar niet kan worden gelucht. In  
dat geval moet de "Automatische kalibratie" ge-  
desactiveerd worden.

De default instelling is "ON" (automatische kalibra-  
tie geactiveerd).

- In het display knippert ON.
- Druk op de ▲-toets om "on" of "off" te se-  
lecteren.
- Bevestig uw keuze met de ●-toets of de ☰-  
toets.
- U komt dan automatisch in het menu voor  
handmatig kalibreren.

- 9.7 Handmatige CO<sub>2</sub>-kalibratie** Het meetapparaat wordt in de fabriek voor een CO<sub>2</sub>-concentratie van 400 ppm gekalibreerd. Er dient echter regelmatig en met name voor de eerste ingebruikname een handmatige kalibratie aan verse lucht te worden verricht om een nauwkeurige meting te garanderen (powerbank gebruiken als er geen stroomaansluiting aanwezig is). De procedure duurt ca. 5 minuten.

Als het apparaat lange tijd of in bijzondere omstandigheden werd gebruikt, dient het voor kalibratie naar de fabriek te worden teruggestuurd.



**PAS OP!**

*Kalibreer het apparaat nooit met een onbekend CO<sub>2</sub>-gehalte. Het apparaat zet de kalibratiewaarde anders op 400 ppm, wat vervolgens tot foutieve meetresultaten leidt.*

**Kalibreermenu zonder kalibratie verlaten**

- Om het kalibreermenu voor de handmatige CO<sub>2</sub>-kalibratie te verlaten **zonder een kalibratie uit te voeren**, drukt u op de  $\Xi$ -toets.

In het display verschijnt "Exit".

- Bevestig met de  $\bullet$ -toets om naar het meetaanzicht terug te keren.
- Als u de kalibratie wilt uitvoeren, ga dan te werk zoals hierna beschreven.

## Handmatige kalibratie uitvoeren

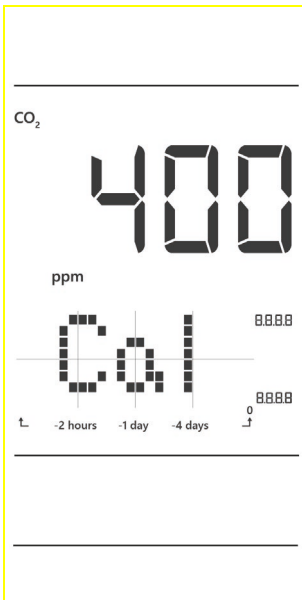

Afb. 44: Handmatige CO<sub>2</sub>-kalibratie

In het display verschijnt 400 ppm.

- Druk op de ●-toets om de kalibratie te starten.

In het display knippert tijdens de gehele kalibratie 400 ppm. Bovendien telt een countdown af van 300 tot 1.

Na ongeveer 5 minuten is de kalibratieprocedure beëindigd en in het display verschijnt weer het meetaanzicht.

- Moet de kalibratieprocedure voortijdig worden geannuleerd, onderbreek dan de elektrische voeding van de Wöhler IQ 300.



**WENK!**

*Voortijdig annuleren van de kalibratie is met de toetsen niet mogelijk.*

## 10 Storingen

| Storing                        | Mogelijke oorzaak  | Oplossing   |
|--------------------------------|--|---|
| Apparaat gaat niet aan.        | Adapter is niet correct aangesloten.   | Controleer de stekkerbindingen.   |
|                                | Systeemcrash/uitval<br> | Druk met een puntig voorwerp (paperclip) op de witte reset-knop aan de achterkant van het meetapparaat. |
| In het display knippert "bAT". | De voedingsspanning is te hoog of te laag.   | Gebruik een passende adapter met 5 V.   |

## 11 Foutcodes

Foutcodes hebben altijd betrekking op de meetwaarde die op die plek in het meetaanzicht wordt aangetoond.

### 11.1 CO<sub>2</sub>-waarden

| Foutcode | Fout  | Actie   |
|----------|---|---|
| E01      | CO <sub>2</sub> -sensor beschadigd.                   | Stuur het apparaat op voor reparatie.   |
| E02      | De CO <sub>2</sub> -waarde ligt onder het meetbereik. | Voer een CO <sub>2</sub> -kalibratie uit. Stuur, als de foutmelding dan nog steeds wordt aangetoond, het apparaat op voor reparatie.                          |
| E03      | De CO <sub>2</sub> -waarde ligt boven het meetbereik. | Leg het meetapparaat 5 minuten in de frisse lucht. Als de foutmelding dan nog steeds wordt aangetoond, dient u een CO <sub>2</sub> -kalibratie uit te voeren. |

## 11.2 Luchttemperatuur

| Foutcode | Fout  | Actie  |
|----------|---|--|
| E02      | De luchttemperatuur ligt onder het meetbereik | Plaats het meetapparaat 30 minuten lang in een ruimte met normale temperatuur. |
| E03      | De luchttemperatuur ligt boven het meetbereik | Plaats het meetapparaat 30 minuten lang in een ruimte met normale temperatuur. |
| E31      | De temperatuursensor is beschadigd.           | Stuur het apparaat op voor reparatie.  |

## 11.3 Luchtvochtigheid

| Foutcode | Fout                                       | Actie   |
|----------|--|---|
| E04      | Fout bij de luchttemperatuurmeting         | Richt u naar de aanwijzingen voor de betreffende temperatuurfoutcode.   |
| E11      | De luchtvochtigheidskalibratie is mislukt. | Stuur het apparaat op naar de fabriek voor luchtvochtigheidskalibratie. |
| E34      | De luchtvochtigheidssensor is beschadigd.  | Stuur het apparaat op voor reparatie.                                   |

## 11.4 Algemeen

| Foutcode | Fout  | Oorzaken/Acties   |
|----------|---|---|
| E36      | <ul style="list-style-type: none"> <li>- Voedingsspanning is te laag</li> <li>- Weergave tijdens een stroomstoring</li> </ul> | <ul style="list-style-type: none"> <li>- Controleer het contact met de voedingsspanning.</li> </ul> |

## **12 Garantie en dienst na verkoop**

### **12.1 Garantie**

Elk Wöhler IQ 300 meetinstrument voor lek-hoeveelheden wordt op al zijn functies getest en verlaat de fabriek enkel na een uitgebreide kwaliteitscontrole. De eindcontrole wordt gedetailleerd in een testrapport geregistreerd en meegeleverd met elk toestel.

Bij deskundig gebruik bedraagt de garantieperiode op het Wöhler meetapparaat voor lekhoeveelheden IQ 300 twaalf maanden vanaf de verkoopdatum.

Deze garantie vervalt als er reparaties en modificaties aan het apparaat zijn verricht door een derde, niet gemachtigde dienst.

### **12.2 Service na verkoop**

Wöhler vindt Service na verkoop heel belangrijk. Daarom kunt u ook nog bij Wöhler terecht wanneer de garantieperiode al verlopen is.

- U kunt de Wöhler IQ 300 naar ons terugsturen. Wij repareren de IQ 300 binnen een paar dagen en sturen hem naar u terug.
- Per telefoon staan onze technici voor vragen en hulp graag ter beschikking.



## 13 Conformiteitsverklaring

Het product:

Naam van het product: **Wöhler IQ 300**

overeenkomen met de fundamentele voorschriften in de richtlijnen betreffende de onderlinge aanpassing van de wetgevingen van de lidstaten inzake elektromagnetische compatibiliteit (2014/30/EU).

Ter beoordeling van het product ten aanzien van de elektromagnetische compatibiliteit werden de volgende normen in acht genomen:

IEC 61326-1:2020, BS EN IEC 61226-1:2021, EN IEC 61326-1:2021

Bad Wünnenberg, 12.04.2022

A handwritten signature in blue ink, appearing to read 'Johannes Lötfering'.

**Johannes Lötfering, Geschäftsführer/Managing Director**

## 14 Beknopte handleiding instellingen Wöhler IQ 300

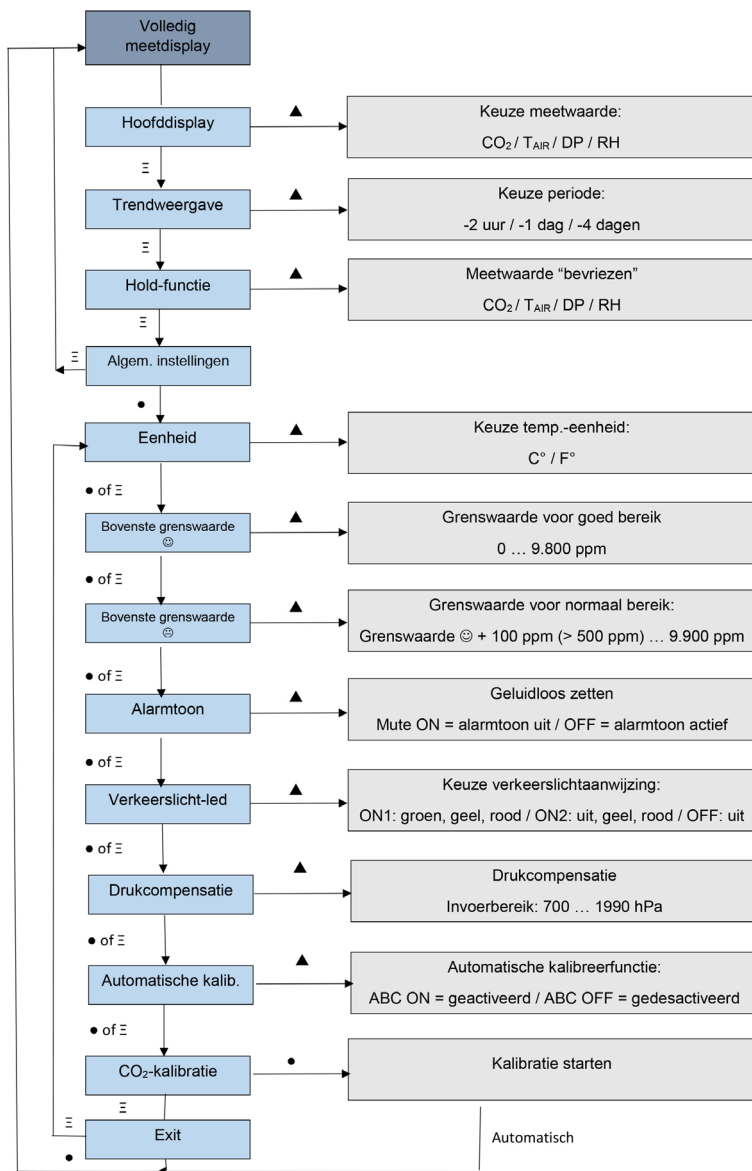

# Indice

|          |  |            |
|----------|--|------------|
| <b>1</b> | <b>Specifica .....</b>   | <b>117</b> |
| 1.1      | Informazioni importanti per le istruzioni d'uso<br>117                       |            |
| 1.2      | Indicazioni nelle istruzioni d'uso.....                                      | 117        |
| 1.3      | Impiego appropriato.....   | 117        |
| 1.4      | Fornitura .....  | 118        |
| 1.5      | Smaltimento.....   | 118        |
| 1.6      | Indirizzo .....  | 118        |
| <b>2</b> | <b>Dati tecnici.....</b>   | <b>119</b> |
| <b>3</b> | <b>Consigli.....</b>   | <b>121</b> |
| <b>4</b> | <b>Costruzione e funzioni .....</b>  | <b>122</b> |
| 4.1      | Lo strumento.....  | 122        |
| 4.2      | Display.....   | 123        |
| 4.3      | Tasti.....   | 124        |
| <b>5</b> | <b>Misura .....</b>  | <b>124</b> |
| 5.1      | ON/OFF .....   | 124        |
| 5.2      | Misura valore CO <sub>2</sub> , temperatura, umidità e<br>punto rugiada..... | 125        |
| <b>6</b> | <b>Impostazioni.....</b>   | <b>125</b> |
| 6.1      | Configurazione display misura.....   | 126        |
| 6.2      | Configurazione del trend.....  | 126        |
| <b>7</b> | <b>Cancellare la memoria .....</b>   | <b>127</b> |
| <b>8</b> | <b>Funzione Hold .....</b>   | <b>127</b> |
| <b>9</b> | <b>Impostazioni generali .....</b>   | <b>128</b> |
| 9.1      | Selezione unità di misura temperatura °C/°F ...<br>.....                     | 129        |
| 9.2      | Impostazione allarme CO <sub>2</sub> .....                                   | 129        |
| 9.2.1    | Preallarme .....   | 130        |
| 9.2.2    | Allarme .....  | 130        |
| 9.2.3    | Valore critico.....  | 130        |
| 9.3      | Allarme ON/OFF .....   | 131        |
| 9.4      | Impostazione led luminosi .....  | 132        |
| 9.5      | Inserimento della pressione barometrica ...                                  | 133        |

|           |   |            |
|-----------|---|------------|
| 9.6       | Calibrazione CO <sub>2</sub> .....          | 134        |
| 9.7       | Calibrazione CO <sub>2</sub> .....          | 135        |
| <b>10</b> | <b>Difetti .....</b>                        | <b>137</b> |
| <b>11</b> | <b>Codici di errore .....</b>               | <b>137</b> |
| 11.1      | Valori CO <sub>2</sub> .....                | 137        |
| 11.2      | Temperatura d'aria .....                    | 138        |
| 11.3      | Umidità .....                               | 138        |
| 11.4      | Generici.....                               | 138        |
| <b>12</b> | <b>Garanzia e assistenza .....</b>          | <b>139</b> |
| 12.1      | Garanzia.....                               | 139        |
| 12.2      | Assistenza .....                            | 139        |
| <b>13</b> | <b>Dichiarazione di conformità.....</b>     | <b>140</b> |
| <b>14</b> | <b>Istruzioni brevi Wöhler IQ 300 .....</b> | <b>141</b> |

# 1 Specifica

## 1.1 Informazioni importanti per le istruzioni d'uso

Queste istruzioni d'uso comprendono tutte le informazioni per l'uso sicuro del Wöhler IQ 300 Datalogger e le raccomandiamo di custodirle bene. Il Wöhler IQ 300 deve solo essere usato per lo scopo previsto da personale esperto e in conformità ai dati specificati.

Si escludono qualsiasi responsabilità o garanzia per danni risultanti dall'uso inappropriato dello strumento.

## 1.2 Indicazioni nelle istruzioni d'uso



### ATTENZIONE!

Segnala indicazioni che devono essere considerate per evitare il rischio di danneggiare lo strumento.



### AVVISO!

*Evidenzia consigli e informazioni utili.*

## 1.3 Impiego appropriato

L'analizzatore misura il valore CO<sub>2</sub>, la temperatura, l'umidità relativa e calcola la temperatura di condensazione in ambiente, indicando i valori attuali che anche il trend. Se un valore limite preimpostato viene superato, l'unità dà un chiaro avvertimento per mezzo di un segnale acustico e visivo.

È quindi uno strumento ideale per tutti gli impieghi per valutare il rigurgito fumi secondo UNI 10845 e la qualità dell'aria nei locali, indicando quando è consigliabile aprire le finestre per ventilare oppure se si deve intervenire sull'impianto di ventilazione meccanica in aule, uffici, salotti ecc..

**1.4 Fornitura**

| Strumento     | Fornitura                                   |
|---------------|---|
| Wöhler IQ 300 | Analizzatore                                |
|               | Alimentatore AC Ne 5V con cavo USB-C 1,5 m  |
|               | 4 supporti per prese EU, UK, USA, Australia |

**1.5 Smaltimento**



Le apparecchiature elettroniche non vanno collocate insieme ai rifiuti domestici, ma, ai sensi della direttiva ambientale, vanno condotte ad un centro di smaltimento qualificato nell'Unione europea.

Batterie danneggiate sono rifiuti speciali e devono perciò essere portate in un centro di raccolta apposito per rifiuti pericolosi.



**1.6 Indirizzo**

**Wöhler Italia Srl**

Via Coraine 21  
 37010 Costermano VR  
 E-Mail: [info@woehler.it](mailto:info@woehler.it)  
 Tel. 045 6200080  
[www.woehler.it](http://www.woehler.it)

## 2 Dati tecnici

IT

Biossido di carbonio

| Descrizione                   | Indicazione  |
|-------------------------------|--|
| Campo misura                  | 0 – 9.999 ppm<br>(2.001 - 9.999 ppm senza<br>specifica di precisione)                              |
| Risoluzione                   | 1 ppm  |
| Precisione                    | $\pm 50 \text{ ppm} \pm 5 \% \text{ v.M}$<br>(0 - 2000 ppm)  |
| Dipendenza dalla<br>pressione | $\pm 1,6 \%$ del valore letto per<br>ogni kPA di differenza<br>dalla pressione normale,<br>100 kPa |
| Principio di misura           | Metodo NDIR (infrarosso)   |

Temperatura

| Descrizione     | Indicazione                               |
|-----------------|---|
| Risoluzione     | 0 °C - +50 °C                             |
| Precisione      | 0,1 °C / °F                               |
| Campo di misura | $\pm 0,6 \text{ °C} (\pm 0,9 \text{ °F})$ |

Umidità relativa dell'aria

| Descrizione     | Indicazione   |
|-----------------|---|
| Risoluzione     | 0,1 % – 99,9 %  |
| Precisione      | 0,1 % RH  |
| Campo di misura | $\pm 5 \%$ campo misura 10 –<br>90 % u. rel. e 25°C,<br>altrimenti 7% |

Dati strumento

| <b>Descrizione</b>  | <b>Indicazione</b>   |
|---|--|
| Display   | Indicazione contemporanea valore CO <sub>2</sub> , temperatura, umidità relativa e temperatura di rugiada nonché barra del trend |
| Indicazione del trend per CO <sub>2</sub> , temperatura e umidità | Intervallo selezionabile: 2 ore, 1 giorno e 4 giorni   |
| Preriscaldamento  | 30 secondi   |
| Intervallo di misura  | 1 s  |
| Valutazione   | Ottimale<br>Normale<br>Critico   |
| Alimentazione   | Alimentatore AC 5 V con cavo USB-C1,5 m  |
| Condizioni di funzionamento                                       | 0 - 50 °C<br>5 – 80 % u.rel.   |
| Condizioni di stoccaggio  | - 20 - + 50 °C<br>5 - 90 % u.rel.  |
| Allarme al superamento soglia CO <sub>2</sub>                     | Visivo: semaforo a led e Smiley<br>Acustico: segnale   |
| Misure  | 19 x 10 x 6,5 cm<br>(alt. x larg. x prof.)   |
| Materiale   | Materiali sintetici resistenti<br>(ABS, TPE,PMMA)  |



### 3 Consigli

**Per la valutazione del clima ambientale:** Se la lettura di CO<sub>2</sub> è < 700 ppm, si può presumere che la qualità dell'aria interna sia OK. Se i valori sono più alti, si devono prendere misure di ventilazione.

Raccomandazioni dettagliate sono fornite nelle Regole tecniche per i luoghi di lavoro ASR e nella norma EN 16798-1 (Valutazione del rendimento energetico degli edifici - Ventilazione degli edifici - Parte 1: Parametri di ingresso del clima interno per la progettazione e la valutazione del rendimento energetico degli edifici in termini di qualità dell'aria interna, temperatura, luce e acustica).

**Per valutare il rigurgito fumi:** Il rigurgito fumi secondo UNI 10845 vie eseguito attraverso l'analisi dell'CO<sub>2</sub> in ambiente nelle immediate vicinanze dei punti critici che possono essere l'interruttore di tiraggio delle caldaie atmosferiche tipo B o tutte le aperture o giunzioni con o senza guarnizioni sulle caldaie e scarichi fumi. La normativa prevede delle analisi su ogni punto critico che non deve superare CO<sub>2</sub> 1.000 ppm in 30 secondi.

## 4 Costruzione e funzioni

### 4.1 Lo strumento



Fig. 45: Componenti dello strumento

| Numero | Descrizione   |
|--------|---|
| 1      | Tastiera  |
| 2      | Semaforo a LED  |
| 3      | Presca USB-C di alimentazione   |
| 4      | Base gommata  |
|        | Supporto pieghevole, gancio e 2 filetti per treppiede sul lato posteriore |

## 4.2 Display

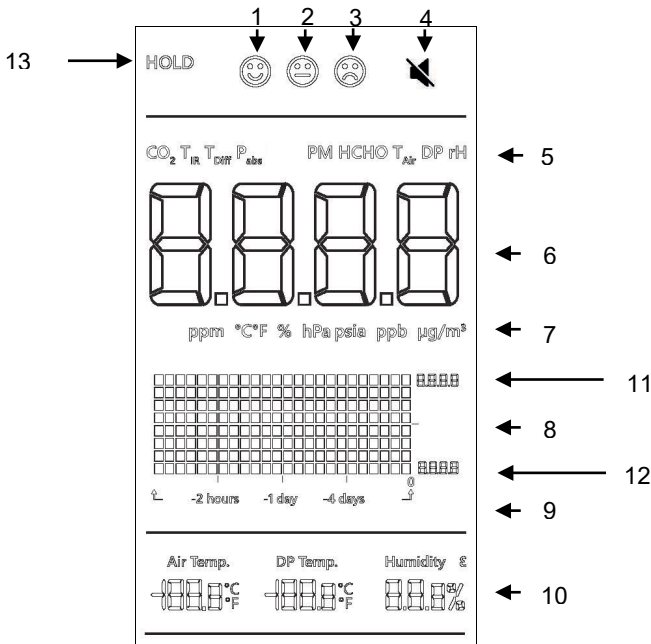
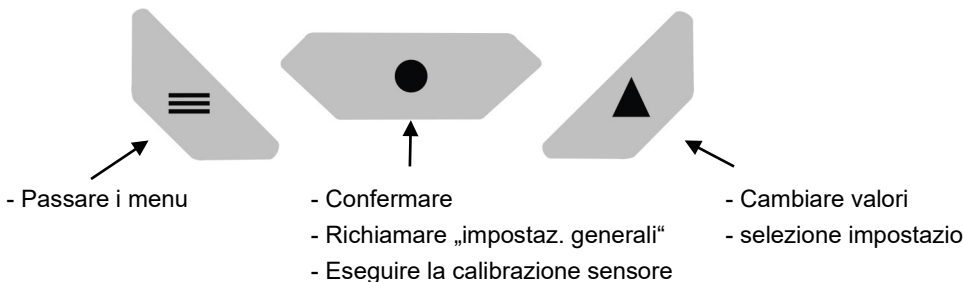

Fig. 46: Misura

|    | Funzione   |
|----|--|
| 1  | CO <sub>2</sub> valore OK  |
| 2  | CO <sub>2</sub> valore alto  |
| 3  | CO <sub>2</sub> valore critico   |
| 4  | CO <sub>2</sub> -allarme disattivato (non appare simbolo e sonoro)           |
| 5  | Unità di misura indicazione principale                                       |
| 6  | Indicazione principale   |
| 7  | Unità di misura indicazione principale                                       |
| 8  | Indicazione trend  |
| 9  | Periodo di tempo indicazione trend   |
| 10 | Valori a piè di pagina: Temperatura aria, punto di rugiada, umidità relativa |
| 11 | Valore superiore indicazione del trend                                       |
| 12 | Valore inferiore indicazione del trend                                       |
| 13 | Funzione Hold  |

### 4.3 Tasti



## 5 Misura



### INDICAZIONI!

*Il segnale acustico può essere fermato premendo un tasto qualsiasi. In questo caso il segnale appare nuovamente solo quando si avrà il prossimo superamento.*

### 5.1 ON/OFF



### ATTENZIONE!

Calibrare sempre lo strumento con aria esterna non contaminata alla prima accensione – vedi cap. 9.7.

Ci sono due modi per avviare lo strumento:

- Alimentare il Wöhler IQ 300 tramite il cavo USB-C in dotazione e lo strumento si accende automaticamente.
- Con il Wöhler IQ 300 già alimentato si deve tenere premuto il tasto all'alimentazione ● per 2 s
- Per spegnere il Wöhler IQ 300 tenere premuto il tasto ● per 3 s.

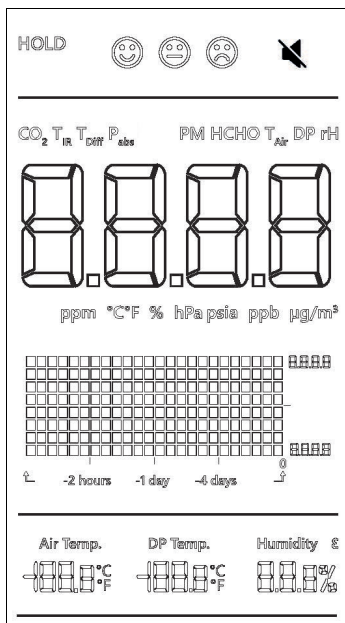

Fig. 47: Accensione

## 5.2 Misura valore CO<sub>2</sub>, temperatura, umidità e punto rugiada

Dopo l'accensione lo strumento è subito in misura con intervallo 1 s nel campo 500...9.900 ppm.

Nel cambio di posizioni (p.es. da ambiente freddo ad ambiente caldo) lo strumento impiega 2 minuti per tornare all'analisi corretta della CO<sub>2</sub> e temperatura, nonché 10 minuti per l'umidità relativa.



### INDICAZIONI!!

Anche la respirazione può influenzare il valore di CO<sub>2</sub> nell'aria, quindi l'unità non deve essere posizionata all'altezza della testa.

## 6 Impostazioni



### INDICAZIONI!!

Se nelle impostazioni per oltre 30 secondi non viene più azionato alcun tasto lo strumento tornerà nel display di misura.

Dopo l'accensione appaiono sul display brevemente tutti i caratteri, vedi capitolo 4.2. Durante il successivo tempo di riscaldamento, sul display appare un conto alla rovescia per 30 secondi fino all'inizio della visualizzazione della misurazione.



### ATTENZIONE!

Con tensione eccessiva o insufficiente apparirà l'indicazione „BAT“ lampeggiante sul display.



### INDICAZIONI!!

Se il Wöhler IQ 300 deve funzionare senza l'alimentazione da rete è possibile anche usare una powerbank con il cavo USB-C, per es. per la verifica del rigurgito fumi o la calibrazione in aria esterna.

## 6.1 Configurazione display misura

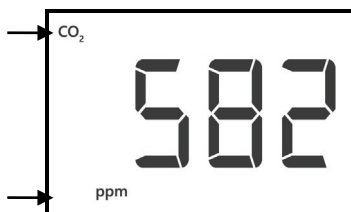

Fig. 48: Configurazione display misura

È possibile configurare il display di misurazione in modo che il valore di misurazione che è importante per l'utente sia nel display principale. (Predisposizione: CO<sub>2</sub>).

- Premere più volte il tasto ▲ in modo che i valori di anidride carbonica, temperatura dell'aria, temperatura del punto di rugiada e umidità relativa siano visualizzati in successione nel display principale.



### INDICAZIONI!

La indicazione del trend e i valori min/max si riferiscono al valore impostato, vedi. Fig. 2: Misura.

I valori a piè di pagina rimangono invariati.

I valori principali possono essere cambiati anche durante la funzione Hold con il tasto ▲.

## 6.2 Configurazione del trend

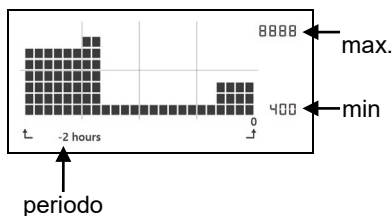

Fig. 49: indicazione trend

La visualizzazione della tendenza mostra l'andamento del valore misurato dal display principale (impostazione predefinita CO<sub>2</sub>) per un periodo di tempo definito (impostazione predefinita 2 ore). Con una visualizzazione di tendenza su 2 ore, ogni segmento rappresenta un valore medio su 5 minuti.

Valore min. CO<sub>2</sub>: 400 ppm oppure il valore minimo medio, se più basso

Valore max. CO<sub>2</sub>: valore di allarme (vedi capitolo 10.2) oppure il valore massimo se più alto

- Avete la possibilità di specificare il periodo su cui si estende la visualizzazione del trend: 2 ore, 1 giorno e 4 giorni
- Nella visualizzazione della misurazione, premere il tasto ☰ in modo che il tempo sotto la visualizzazione dell'andamento lampeggi.
- Premere il tasto ▲ per cambiare il periodo.
- Premere il tasto ● o il tasto ☰ per confermare il periodo impostato.
- Si ritorna in automatico sul display di misura.

## 7 Cancellare la memoria

Quando il Wöhler IQ 300 viene riavviato, tutti i dati di misurazione vengono cancellati dalla memoria, compresi i valori inferiori e superiori della scala del display di tendenza. Tutte le impostazioni personali, tuttavia, vengono mantenute per alcuni minuti, ad esempio quando si cambia stanza.

## 8 Funzione Hold

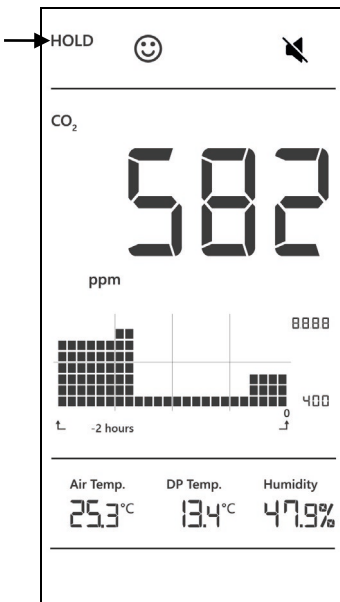

Fig. 50: Funzione Hold

- Premere due volte il tasto  $\Xi$  per attivare la funzione Hold.
  - Nel display in alto a sinistra lampeggia la scritta "Hold".
  - Premere il tasto  $\blacktriangle$  per passare da un valore all'altro (CO<sub>2</sub>, temp., punto di rugiada, umidità relativa).
  - Premere il tasto  $\bullet$  per lasciare la funzione Hold.
- oppure
- Premere il tasto  $\Xi$  per lasciare la funzione Hold ed entrare nel menu.

## 9 Impostazioni generali

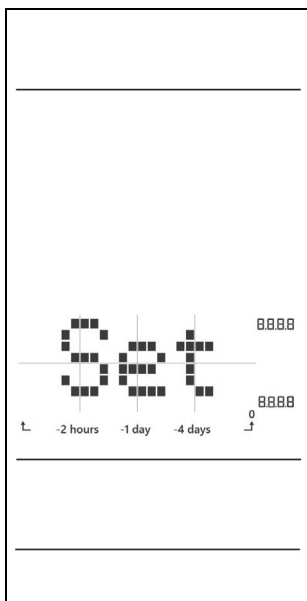

Fig. 51: Menu

- Premere 3 volte il tasto  $\Xi$  per accedere alle impostazioni generali.



### INDICAZIONI!

*Tutte le viste in modalità "Impostazioni generali" mostrano la parola SET al centro.*

- Premere il tasto  $\bullet$  per accedere alla selezione delle unità di temperatura.

Confermando con il tasto  $\Xi$  si navigherà nel menu.



## 9.1 Selezione unità di misura temperatura °C/°F

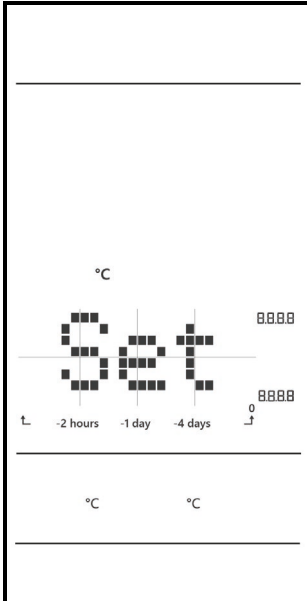

Fig. 52: Selezione unità di misura

Nel display lampeggia l'unità di temperatura °C o °F.

(Predisposizione: °C)

- Premere il tasto ▲ per passare alla prossima unità di misura.
- Premere il tasto ● o ☰ per confermare la selezione.

## 9.2 Impostazione allarme CO<sub>2</sub>

Entrerete poi nel menu per l'impostazione delle soglie di allarme.

Il Wöhler IQ 300 misura il valore attuale di CO<sub>2</sub> e valuta il clima interno su questa base con 3 criteri: buono, normale, critico

Gli stati sono indicati da tre diverse faccine e da un grande LED semaforico, vedi Fig. 3.

I valori limite preimpostati per i rispettivi punti di CO<sub>2</sub> possono essere modificati come segue:

### 9.2.1 Preallarme

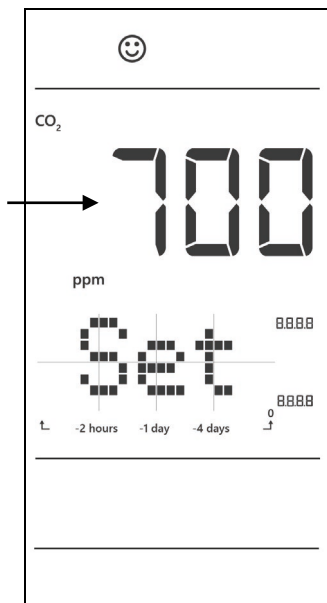

Fig. 53: Impostazione preallarme CO<sub>2</sub>

### 9.2.2 Allarme



### 9.2.3 Valore critico



Si entra prima nel campo per impostare il primo punto di preallarme.

Valore preallarme standard: 700 ppm

Campo impostabile: 0 – 9.800 ppm

Il valore CO<sub>2</sub> lampeggia.

- Cambiare il valore con il tasto ▲.



#### INDICAZIONI!

Premere il tasto: + 100 ppm

Tenere premuto il tasto: scorrimento valori

Dal valore di preallarme si passa al punto di allarme

- Confermare con il tasto ●-Taste o ☰.

Il display passa poi automaticamente alla visualizzazione per l'impostazione del valore di allarme.

Valore allarme standard: 1.000 ppm

Campo impostabile: preallarme + 100 ppm (ma > 500 ppm) fino 9.900 ppm

- Per l'impostazione procedere come descritto sopra.

Tutti i valori CO<sub>2</sub> che si trovano sopra il valore di allarme sono critici, per cui non serve impostare questo valore.

- Premere il tasto ☰ o ● per accedere al menu on/off dell'allarme acustico.

### 9.3 Allarme ON/OFF

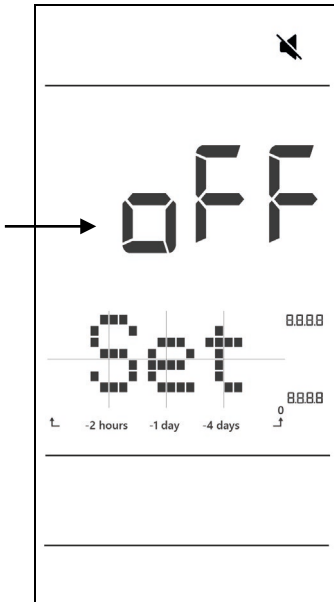

fig. 54: Allarme off

Preimpostazione: ON (allarme acustico spento)

Mute ON = Allarme acustico spento (nel display appare il simbolo cancellato)

Mute OFF = Allarme acustico acceso

- Premere il tasto ▲ per cambiare da ON a OFF.
- Premere il tasto ● per confermare.

Con allarme acustico spento appare sul display il simbolo altoparlante cancellato.



#### INDICAZIONI!!

*L'allarme può essere fermato premendo qualsiasi pulsante. In questo caso l'allarme ritorna attivo nel caso di un nuovo superamento.*

Sarete quindi portati alla vista per l'impostazione del LED del semaforo.

## 9.4 Impostazione led luminosi

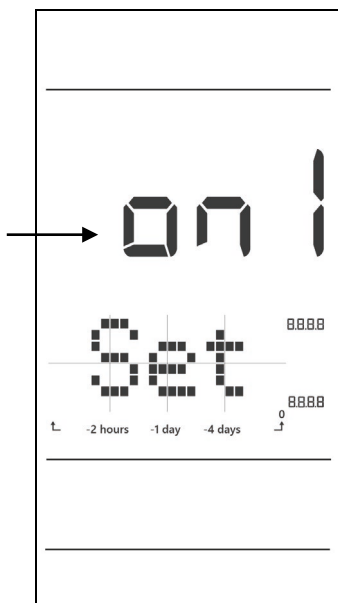

Fig. 55: on 1 : Impostazione normale

Predisposizione: LED ON1  
(LED lampeggia verde, giallo, rosso)  
Sono possibili le seguenti impostazioni:  
on1: LED indica verde, giallo, rosso  
on2: LED indica spento, giallo, rosso  
off: LED spento

- Sul display lampeggia ON1
- Premere il tasto ▲ per selezionare la funzione desiderata.
- Confermare con il tasto ● o ☰.
- Si passa automaticamente nel menu della pressione barometrica.

## 9.5 Inserimento della pressione barometrica



### INDICAZIONI!

*In montagna si deve considerare la pressione barometrica per una maggiore precisione del valore CO<sub>2</sub>.*

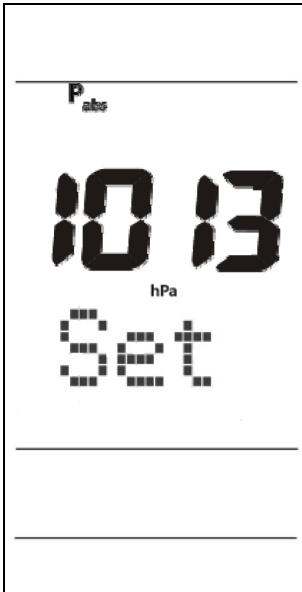

Fig. 56: Pressione barometrica

- in questo caso, inserire la pressione assoluta locale nel misuratore durante la configurazione iniziale o dopo un cambiamento di posizione.

L'impostazione predefinita è "1013 hPa". Il valore preimpostato lampeggia sul display.

- Determinare la pressione assoluta nel luogo di misurazione, ad esempio cercandola su Internet.
- Premere il tasto ▲ - per impostare il valore determinato. (premere brevemente: + 1 hPa, tenere premuto: scorrere). La pressione dell'aria può essere impostata da 700 a 1990 hPa.
- Premere il tasto ● o ☰ per confermare.
- Sarete quindi portati automaticamente al menu per attivare o disattivare la calibrazione automatica.

## 9.6 Calibrazione CO<sub>2</sub>



Fig. 57: ABC-calibrazione (Auto Background Calibration)

La calibrazione automatica del valore CO<sub>2</sub> previene la derivazione del sensore. Dopo l'accensione dello strumento, la funzione di calibrazione automatica è normalmente attivata.

In questo caso lo strumento viene calibrato sul valore CO<sub>2</sub> più basso misurato nei ultimi 7,5 giorni. Si presuppone che nell'ambiente esterno ci sia un valore di ca. 400 ppm.



### ATTENZIONE!

La calibrazione automatica non ha senso se l'unità si trova in un ambiente con un contenuto di CO<sub>2</sub> costantemente elevato (> 400 ppm). Questo vale, per esempio, per le stanze che sono permanentemente occupate e non possono essere ventilate. In questo caso, la "calibrazione automatica" deve essere disattivata.

L'impostazione predefinita è "ON" (calibrazione automatica attivata).

- Sul display lampeggia ON.
- Premere il tasto ▲-, per passare da „on“ a „off“.
- Confermare premendo il tasto ● o ☰.
- Si passa poi automaticamente nel menu di calibrazione.

**9.7 Calibrazione CO<sub>2</sub>** Lo strumento è calibrato in fabbrica per una concentrazione di CO<sub>2</sub> di 400 ppm. Tuttavia, dovrebbe essere calibrato manualmente in aria fresca su base regolare, soprattutto prima del primo utilizzo, per garantire una misurazione accurata (utilizzare un power bank se non c'è corrente.) Il processo richiede circa 5 minuti.

Se lo strumento è stato usato per molto tempo o in condizioni particolari, dovrebbe essere inviato al nostro centro assistenza per la calibrazione accurata.

**ATTENZIONE!**

*Non calibrare mai lo strumento con un contenuto di CO<sub>2</sub> sconosciuto, perchè sostituirà il valore di calibrazione con 400 ppm, il che porterà a risultati di misurazione errati.*

**Lasciare il menu senza effettuare la calibrazione**

- Per lasciare il menu senza eseguire la calibrazione CO<sub>2</sub> premere il tasto ☰.

Nel display appare „Exit“.

- Confermare con il tasto ●-Taste
- Se si vuole eseguire la calibrazione si procede invece nel seguente modo qui descritto.

## Calibrazione CO<sub>2</sub>

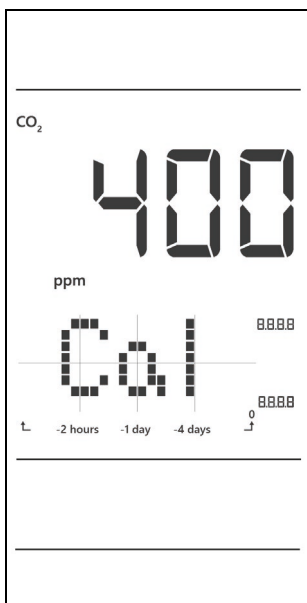

Fig. 58: Calibrazione CO<sub>2</sub>

Nel display appare 400 ppm.

- Premere il tasto ● per attivare la calibrazione. Durante la calibrazione lampeggia il valore 400 ppm e il countdown da 300 fino 1. Dopo ca. 5 minuti è terminata la calibrazione.
- Se si vuole terminare manualmente la fase di calibrazione si deve togliere la presa USB-C dallo strumento.



### INDICAZIONI!

*Una interruzione della calibrazione con i tasti non è possibile.*



## 10 Difetti

| Difetto                      | Possibili cause   | Rimedi  |
|------------------------------|---|---|
| Lo strumento non si accende. | Alimentazione mancante oppure collegata male.   | Controllare l'alimentazione   |
|                              | Arresto/guasto del sistema<br> | Premere il pulsante bianco di reset sul retro dello strumento con un oggetto appuntito (graffetta). |
| Nel Display lampeggia „bAT“  | La tensione di alimentazione è troppo alta o troppo bassa.  | Usare un'alimentazione corretta con 5 V.  |

## 11 Codici di errore

I codici di errore si riferiscono sempre al valore indicato in grande.

### 11.1 Valori CO<sub>2</sub>

| Codice di errore | Errore   | Provvedimento   |
|------------------|--|---|
| E01              | Sensore CO <sub>2</sub> è danneggiato.           | Spedire lo strumento al nostro centro assistenza.   |
| E02              | Valore CO <sub>2</sub> sotto il campo di misura. | Eseguire una calibratura CO <sub>2</sub> . Se la segnalazione di errori consiste è necessario spedire lo strumento in riparazione.      |
| E03              | Valore CO <sub>2</sub> sopra il campo di misura  | Posizionare lo strumento per 5 minuti all'aria fresca. Se la segnalazione di errore consiste eseguire una calibratura CO <sub>2</sub> . |

## 11.2 Temperatura d'aria

| Codice di errore | Errore  | Provvedimento   |
|------------------|---|---|
| E02              | Temperatura d'aria è più bassa del campo di misura. | Custodire lo strumento per 30 minuti in una stanza a temperatura normale. |
| E03              | Temperatura d'aria è più alta del campo di misura.  | Custodire lo strumento per 30 minuti in una stanza a temperatura normale. |
| E31              | Il sensore di temperatura è danneggiato.            | Spedire lo strumento in riparazione                                       |

## 11.3 Umidità

| Codice di errore | Errore                                | Provvedimento                               |
|------------------|---------------------------------------|---|
| E04              | Errore nella misura della temperatura | Vedi il codice di errore della temperatura. |
| E11              | Misura dell'umidità non è possibile.  | Mandare lo strumento in assistenza.         |
| E34              | Sensore danneggiato.                  | Mandare lo strumento in assistenza.         |

## 11.4 Generici

| Codice di errore | Errore   | Provvedimento  |
|------------------|--|--|
| E36              | <ul style="list-style-type: none"> <li>- Tensione di alimentazione troppo bassa</li> <li>- Codice durante la mancanza di rete</li> </ul> | <ul style="list-style-type: none"> <li>- Controllare l'alimentazione.</li> </ul> |

## 12 Garanzia e assistenza

- 12.1 Garanzia**
- Ogni strumento Wöhler IQ 300 è controllato in fabbrica su tutte le funzioni e viene spedito solo dopo aver passato positivamente il controllo qualità.
- Lo strumento è coperto da una garanzia di 12 mesi a partire dalla data di vendita salvo danno per impiego improprio.
- La garanzia decade immediatamente se lo strumento viene aperto, riparato o trasformato da ditte o persone non espressamente autorizzate dalla ditta Wöhler.
- 12.2 Assistenza**
- L'assistenza tecnica è per noi un servizio di massima importanza e anche dopo scadenza della garanzia le offriamo le seguenti possibilità d'aiuto:
- chiamando il ns. Servizio Assistenza Tecnica è possibile avere la assistenza tecnica rapidissima.
  - mandando lo strumento direttamente al nostro Servizio Assistenza Tecnica, noi lo ripariamo entro pochi giorni e lo spediamo subito indietro.
  - Portando lo strumento personalmente al SAT per una riparazione immediata (previo appuntamento).

## 13 Dichiarazione di conformità

Il Prodotto:

**Nome del prodotto: : Wöhler IQ 300**

è conforme le esigenze generali fissate nelle direttive del consiglio per l'assimilazione delle norme giuridiche degli stati membri sulla compatibilità elettromagnetica (2014/30/EU).

Per la valutazione della compatibilità elettromagnetica del prodotto sono state citate le seguenti norme:

IEC 61326-1:2020, BS EN IEC 61226-1:2021, EN IEC 61326-1:2021

Bad Wünnenberg, 12.04.2022



**Johannes Lötfering, Geschäftsführer/Managing Director**

## 14 Istruzioni brevi Wöhler IQ 300

